

GEBÄUDEAUTOMATION
REGELTECHNIK
SENSORIK

alre



HEIZTECHNIK
energieeffizient & zeitlos



ALRE HEIZTECHNIK. **WOHLFÜHLTEMPERATUR** IN JEDEM RAUM.

In unserem Heiztechnik-Sortiment finden Sie den perfekten Thermostaten für jede Anforderung. Einstellbare Tagesprogramme mit Displayreglern sorgen für energieeffizientes Heizen. Unsere Aufputzthermostate gehören zu den flachsten weltweit. Zeitloses Design, Qualität und lange Lebensdauer zeichnen sie aus. Sie regeln und überwachen die Temperatur in Büros, Wohnungen, Hotels, Krankenhäusern. Verschiedene Varianten erfüllen jede Anforderung. Unsere Unterputzthermostate passen in alle handelsüblichen Schalterprogramme und sind in verschiedenen RAL-Tönen erhältlich, für eine optimale Farbabstimmung.

alre Thermostate: designed und made in Germany für energieeffizientes Heizen.

ANWENDUNGS- **BEISPIELE:**

- + Warmwasser-Fußbodenheizung
- + Elektrische Fußbodenheizungen
- + Natursteinheizungen
- + Nachtspeicherheizungen
- + Kachelofenheizungen
- + Teilklimaanlagen
- + Mobile Heizkörper
- + Zubehör wie Klemmenleisten und Stellantriebe



ÜBERSICHT

4

RAUM- / FUSSBODENTEMPERATURREGLER

Raumtemperaturregler Bimetall (mechanisch) „Aufputz“	8
Raumtemperaturregler Bimetall (mechanisch) „Aufputz superflach“	14
Raumtemperaturregler Bimetall (mechanisch) „Aufputz bzw. steckfertig“	18
Raumtemperaturregler elektronisch mit Uhr „Aufputz“	20
Raumtemperaturregler Bimetall (mechanisch) „Unterputz“	24
Raum- bzw. Fußbodentemperaturregler elektronisch mit Uhr „Unterputz“	62
Fußboden- bzw. Oberflächentemperaturregler elektronisch „Aufputz“	66
Fußbodentemperaturregler elektronisch mit Uhr „Aufputz“	68
Fußbodentemperaturregler elektronisch „Unterputz“	70

KLEMMENLEISTEN FÜR HEIZKREISVERTEILER / VENTILSTELLANTRIEBE

Stellantrieb „STELLA“ 230V NC	78
Elektrothermische Ventilstellantriebe	79
Klemmenleiste für Heizkreisverteiler	80



**RAUMTEMPERATUR-
REGLER, AUFPUTZ
SUPERFLACH, RTBSB**



**RAUMTEMPERATUR-
REGLER MECHANISCH,
RTBSU**

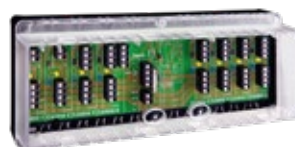

**KLEMMENLEISTE FÜR
HEIZKREISVERTEILER**



**RAUM-/FUSSBODEN-
TEMPERATURREGLER
HTRRU**



HEIZUNGSREGLER ÜBERSICHT

TYP	RTBSB-																										
	001.000	001.002	001.010	001.026	001.045	001.048	001.062	001.065	001.086	001.096	001.110	001.202	001.500	001.910	001.910/2	001.948/1	201.000	201.002	201.010	201.034	201.062	201.065	201.202	201.500	001.401	001.411	
SEITE	8	8	9	9	9	10	10	10	10	11	11	11	11	12	12	13	9	9	10	10	10	10	10	11	18	19	
GEHÄUSE-DESIGN																											
Berlin 1000																	X	X	X	X	X	X	X	X			
Berlin 2000	X	X	X	X	X	X	X	X	X	X	X	X	X	X	X	X											
Berlin 3000																											
Berlin Unterputz																											
Berlin 2000 mit Stecker																									X	X	
FÜHLER																											
Bimetall (Öffner)	X	X					X		X	X		X	X				X	X		X	X		X	X	X	X	X
Bimetall (Wechsler)			X	X	X	X		X			X			X	X	X			X			X					
NTC intern																											
NTC extern																											
NTC als Fußbodenwächter																											
REGELART																											
Heizungsregler	X	X	X*	X*	X*	X*	X	X*	X	X	X*	X	X	X*	X*	X*	X	X	X*	X	X	X*	X	X	X	X	X
Kühlfunktion			X		X	X		X			X			X	X	X			X			X					
Kühlfunktion mit Lüfterausgang				X																							
Ausführung mit Uhr																											
ROHRSYSTEM																											
Klimaregelung im 2-Rohrsystem			X	X	X	X		X			X			X	X	X			X			X					
Klimaregelung im 4-Rohrsystem																											
ANWENDUNG																											
Natursteinheizung									X	X																	
Kachelofenheizung																											
Elektrodirektheizungen									X	X															X	X	
Elektrofußbodenheizung																											
Nachtspeicherheizung																											
WW-Fußbodenheizung	X	X	X	X	X	X	X	X			X	X	X	X	X	X	X	X	X	X	X	X	X	X	X	X	X
Teilklimaanlage			X	X	X	X		X			X			X	X	X			X			X					
AUSSTATTUNG																											
Ausgang „Temperaturabsenkung“																											
Eingang „Temperaturabsenkung“	X						X				X		X	X			X			X			X				
Schalter „Ein / Aus“				X			X													X							
Schalter „Heizen / Kühlen“								X														X					
Schalter „Heizen / Aus / Kühlen“									X														X				
Schalter „Absenken / Komfort / Automatik“																											
Schalter „Zusatzheizung“																											
Display																											
Display mit Hintergrundbeleuchtung																											
Lampe „Heizen“							X			X										X	X						
Lampe „Absenkung“																											
Lampe „Zusatzheizung“																											
TECHNIK																											
Regelbereich -20 ... +30 °C					X																						
Regelbereich 5 ... 30 °C	X	X	X	X			X	X	X	X	X	X	X	X	X		X	X	X	X	X	X	X	X	X	X	X
Regelbereich 10 ... 42 °C																											
Regelbereich 10 ... 50 °C																											
Regelbereich 10 ... 60 °C						X										X											
Regelbereich 20 ... 80 °C																											
3000 W Schaltleistung								X	X																X	X	
Inneneinstellung														X	X	X											
2-Draht-Anschluss													X												X		
24 V~												X			X									X			
230 V~	X	X	X	X	X	X	X	X	X	X			X	X			X	X	X	X	X	X	X	X	X	X	X
24 V~ oder 230 V~											X				X												

x* Heizungsregler bei Verwendung stromlos geöffneter Ventilstantriebe

HEIZUNGSREGLER ÜBERSICHT

TYP	RTBSU-															
	401.000	401.002	401.010	401.034	401.052	401.062	401.063	401.065	401.075	401.086	401.202	401.210	401.262	401.265	401.902	
SEITE	24	25	25	25	26	26	26	26	27	27	27	28	28	28	29	
GEHÄUSE-DESIGN																
Berlin 1000																
Berlin 2000																
Berlin 3000																
Berlin Unterputz	x	x	x	x	x	x	x	x	x	x	x	x	x	x	x	x
Berlin 2000 mit Stecker																
FÜHLER																
Bimetall (Öffner)	x	x		x	x	x			x	x	x		x			x
Bimetall (Wechsler)			x				x	x				x			x	
NTC intern																
NTC extern																
NTC als Fußbodenwächter																
REGELART																
Heizungsregler	x	x	x*	x	x	x	x	x*	x	x	x	x*	x	x*	x	x
Kühlfunktion			x				x	x				x			x	
Kühlfunktion mit Lüfterausgang																
Ausführung mit Uhr																
ROHRSYSTEM																
Klimaregelung im 2-Rohrsystem			x				x	x				x			x	
Klimaregelung im 4-Rohrsystem																
ANWENDUNG																
Natursteinheizung										x						
Kachelofenheizung																
Elektrodirektheizungen										x						
Elektrofußbodenheizung																
Nachtspeicherheizung					x											
WW-Fußbodenheizung	x	x	x	x		x	x	x	x		x	x	x	x	x	x
Teilklimaanlage			x				x	x				x			x	
AUSSTATTUNG																
Ausgang „Temperaturabsenkung“																
Eingang „Temperaturabsenkung“		x	x			x			x		x		x			x
Schalter „Ein / Aus“						x							x			
Schalter „Heizen / Kühlen“								x							x	
Schalter „Heizen / Aus / Kühlen“							x									
Schalter „Absenken / Komfort / Automatik“										x						
Schalter „Zusatzheizung“					x											
Display																
Display mit Hintergrundbeleuchtung																
Lampe „Heizen“				x		x							x			
Lampe „Absenkung“									x							
Lampe „Zusatzheizung“					x											
TECHNIK																
Regelbereich -20 ... +30 °C																
Regelbereich 5 ... 30 °C	x	x	x	x	x	x	x	x	x	x	x	x	x	x	x	x
Regelbereich 10 ... 42 °C																
Regelbereich 10 ... 50 °C																
Regelbereich 10 ... 60 °C					x											x
Regelbereich 20 ... 80 °C																
3000 W Schaltleistung										x						
Inneneinstellung																x
2-Draht-Anschluss																
24 V~											x	x	x	x		
230 V~	x	x	x	x	x	x	x	x	x	x						x
24 V~ oder 230 V~																



HEIZUNGSREGLER ÜBERSICHT

TYP	FTR														
	101.000	101.002	101.010	101.034	101.052	101.062	101.063	101.065	101.075	101.086	101.202	101.210	101.262	101.265	101.902
SEITE	44	45	45	45	46	46	46	46	47	47	47	48	48	48	49

GEHÄUSE-DESIGN

Berlin 1000															
Berlin 2000															
Berlin 3000															
Berlin Unterputz	x	x	x	x	x	x	x	x	x	x	x	x	x	x	x
Berlin 2000 mit Stecker															

FÜHLER

Bimetall (Öffner)	x	x		x	x	x			x	x	x		x		x
Bimetall (Wechsler)			x				x	x				x		x	
NTC intern															
NTC extern															
NTC als Fußbodenwächter															

REGELART

Heizungsregler	x	x	x*	x	x	x	x	x*	x	x	x	x*	x	x*	x
Kühlfunktion			x				x	x				x		x	
Kühlfunktion mit Lüfterausgang															
Ausführung mit Uhr															

ROHRSYSTEM

Klimaregelung im 2-Rohrsystem			x				x	x				x		x	
Klimaregelung im 4-Rohrsystem															

ANWENDUNG

Natursteinheizung										x					
Kachelofenheizung											x				
Elektrodirektheizungen															
Elektrofußbodenheizung															
Nachtspeicherheizung						x									
WW-Fußbodenheizung	x	x	x	x		x	x	x	x		x	x	x	x	x
Teilklimaanlage			x				x	x				x		x	

AUSSTATTUNG

Ausgang „Temperaturabsenkung“															
Eingang „Temperaturabsenkung“	x					x					x		x	x	
Schalter „Ein / Aus“			x			x									
Schalter „Heizen / Kühlen“								x							
Schalter „Heizen / Aus / Kühlen“							x								
Schalter „Absenken / Komfort / Automatik“															
Schalter „Zusatzheizung“															
Display															
Display mit Hintergrundbeleuchtung															
Lampe „Heizen“							x		x						
Lampe „Absenkung“															
Lampe „Zusatzheizung“															

TECHNIK

Regelbereich -20 ... +30 °C				x											
Regelbereich 5 ... 30 °C	x	x	x			x	x	x	x	x	x	x	x	x	
Regelbereich 10 ... 42 °C															
Regelbereich 10 ... 50 °C															
Regelbereich 10 ... 60 °C						x									x
Regelbereich 20 ... 80 °C															
3000 W Schaltleistung								x	x						
Inneneinstellung													x	x	x
2-Draht-Anschluss												x			
24 V~											x			x	
230 V~	x	x	x	x	x	x	x	x	x			x	x		
24 V~ oder 230 V~										x					x

HEIZUNGSREGLER ÜBERSICHT

TYP	HTRRUu	HTRRB-	HTRRBu-	RTERU-			FETR			
	210.021	011.010	011.410	110.021	110.117/21	010.715#21	010.715#00	101.700	101.715	101.716
SEITE	63	66	66	68	20	70	70	71	71	71

GEHÄUSE-DESIGN

Berlin 1000										
Berlin 2000		x	x							
Berlin 3000				x	x					
Berlin Unterputz	x					x	x	x	x	x
Berlin 2000 mit Stecker										

FÜHLER

Bimetall (Öffner)										
Bimetall (Wechsler)										
NTC intern	x				x					
NTC extern	x	x	x	x		x	x	x	x	x
NTC als Fußbodenwächter	x									

REGELART

Heizungsregler	x	x	x	x	x	x	x	x	x	x
Kühlfunktion										
Kühlfunktion mit Lüfterausgang										
Ausführung mit Uhr	x			x	x					

ROHRSYSTEM

Klimaregelung im 2-Rohrsystem										
Klimaregelung im 4-Rohrsystem										

ANWENDUNG

Natursteinheizung	x				x					
Kachelofenheizung			x							
Elektrodirektheizungen	x				x					
Elektrofußbodenheizung	x	x		x		x	x	x	x	x
Nachtspeicherheizung										
WW-Fußbodenheizung	x			x	x	x	x	x	x	x
Teilklimaanlage										

AUSSTATTUNG

Ausgang „Temperaturabsenkung“				x	x					
Eingang „Temperaturabsenkung“		x				x	x	x	x	x
Schalter „Ein / Aus“					x	x	x		x	x
Schalter „Heizen / Kühlen“									x	
Schalter „Heizen / Aus / Kühlen“										
Schalter „Absenken / Komfort / Automatik“				x	x					
Schalter „Zusatzheizung“										
Display					x					
Display mit Hintergrundbeleuchtung				x						
Lampe „Heizen“						x	x	x	x	x
Lampe „Absenkung“								x	x	x
Lampe „Zusatzheizung“										

TECHNIK

Regelbereich -20 ... +30 °C										
Regelbereich 5 ... 30 °C	x	x	x		x					
Regelbereich 10 ... 42 °C				x						x
Regelbereich 10 ... 50 °C						x	x		x	
Regelbereich 10 ... 60 °C								x		
Regelbereich 20 ... 80 °C										
3000 W Schaltleistung										
Inneneinstellung								x		
2-Draht-Anschluss										
24 V~										
230 V~	x	x	x	x	x	x	x	x	x	x
24 V~ oder 230 V~										

**RAUMTEMPERATURREGLER MECHANISCH RTBSB****AUFPUTZ – DESIGN BERLIN 2000****TECHNISCHE DATEN**

Design:	Berlin 2000
Oberflächenbeschaffenheit:	matt
Farbe Gehäuse:	reinweiß, ähnlich RAL 9010
Material Gehäuse:	Kunststoff ABS
Lagertemperatur:	-20...+70 °C
Zulässige Luftfeuchte:	max. 95 % r. H., nicht kondensierend
Elektrischer Anschluss:	Schraubklemmen 0,12 mm ² bis 2,5 mm ²
Montage / Befestigung:	Aufputz- / Wandmontage (4-Loch-Befestigung auf UP-Dose)
Schutzart:	IP 30
Sicherheit und EMV:	gemäß DIN EN 60730
durchschnittliche Leistungsaufnahme:	< 0,5 W
Schaltelement:	Bimetallkontakt
Fühler:	Bimetall
Ausstattung allgemein:	thermische Rückführung

ANWENDUNG

Regelung oder Überwachung von Temperaturen in geschlossenen Räumen. Geeignet für alle Heizungsarten.

Ventilstellartrieb: stromlos geschlossen. Sind stromlos offene Heizventile vorhanden, so sind diese auf den Kühl- ausgang des Umschalters (Wechslers) zu legen.

Bis max. 10 Stellartriebe für Ventile können angeschlossen werden (Öffner), auf den Schließerkontakt beim Wechsler bis 5 Stück (bitte beachten Sie dazu die Angaben des Schaltvermögens in den technischen Daten).

Installationshinweis: Aufgrund des vorhandenen Verdrahtungsraumes im Regler selbst wird die Montage auf einer Unterputzdose empfohlen, kann aber auch auf ebenem, nichtleitfähigem Untergrund erfolgen.

Die Erläuterungen technischer Begriffe finden Sie im Anhang des Produktkataloges oder unter www.alre.de.

TYP/FOTO**ART.-NR.****AUSSTATTUNG****SCHALTBILD****EURO/WG**

RTBSB-001.000

MA010000



Ausstattung allgemein: mechanische Bereichseinengung; Skala Grad Celsius; Außeneinstellung
Betriebsspannung: 230 VAC, 50 Hz
Umgebungstemperatur: 0 ... 30 °C
Schutzklasse: II, nach entsprechender Montage
max. Schaltstrom: 10 (4) A
max. Schaltspannung: 230 VAC, 50 Hz
min. Schaltspannung: 230 VAC, 50 Hz
Schaltleistung: 2300 W
Schaltkontakt: Öffner (max. 10 Stellartriebe)
Ausgangssignal: schaltend (230 VAC, 50 Hz)
Regelfunktion: Heizen
Regelbereich: 5 ... 30 °C
Hysterese: ca. 0,5 K bei einer Temperaturänderung von max. 4 K/h

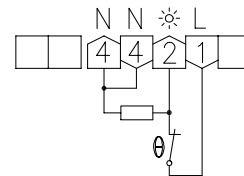

RTBSB-001.002

MA010100





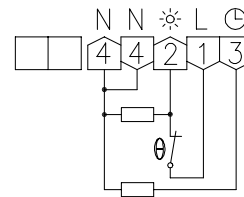

Ausstattung allgemein: ECO-Funktion; mechanische Bereichseinengung; Skala Grad Celsius; Außeneinstellung
Betriebsspannung: 230 VAC, 50 Hz
Umgebungstemperatur: 0 ... 30 °C
Schutzklasse: II, nach entsprechender Montage
max. Schaltstrom: 10 (4) A
max. Schaltspannung: 230 VAC, 50 Hz
min. Schaltspannung: 230 VAC, 50 Hz
Schaltleistung: 2300 W
Schaltkontakt: Öffner (max. 10 Stellartriebe)
Ausgangssignal: schaltend (230 VAC, 50 Hz)
Regelfunktion: Heizen
Regelbereich: 5 ... 30 °C
Hysterese: ca. 0,5 K bei einer Temperaturänderung von max. 4 K/h
Eingang Temperaturabsenkung: ca. 4 K (230 VAC, 50 Hz)



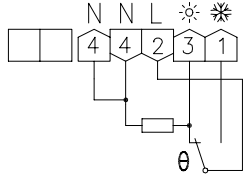

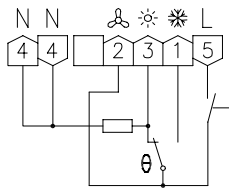

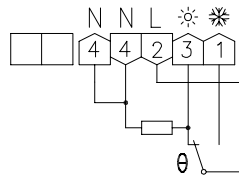

RAUMTEMPERATURREGLER MECHANISCH RTBSB

AUFPUTZ – DESIGN BERLIN 2000

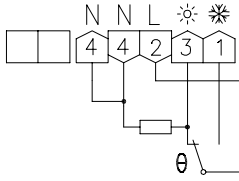
TYP/FOTO	ART.-NR.	AUSSTATTUNG	SCHALTBILD	EURO/WG
RTBSB-001.010 	MA010200	Ausstattung allgemein: mechanische Bereichseinengung; Skala Grad Celsius; Außeneinstellung Betriebsspannung: 230 VAC, 50 Hz Umgebungstemperatur: 0 ... 30 °C Schutzklasse: II, nach entsprechender Montage max. Schaltstrom: Heizen (Klemme 3) 10 (4) A, Kühlen (Klemme 1) 5 (2) A max. Schaltspannung: 230 VAC, 50 Hz min. Schaltspannung: 230 VAC, 50 Hz Schaltleistung: Klemme 3: 2300 W, Klemme 1: 1150 W Schaltkontakt: Umschalter (Wechsler, max. 10 Stellantriebe Ausgang Klemme 3, max. 5 Stellantriebe Ausgang Klemme 1) Ausgangssignal: schaltend (230 VAC, 50 Hz) Regelfunktion: Heizen oder Kühlen Regelbereich: 5 ... 30 °C Hysterese: ca. 0,5 K bei einer Temperaturänderung von max. 4 K/h		
RTBSB-001.026 	MA010900	Ausstattung allgemein: mechanische Bereichseinengung; Skala Grad Celsius; Schalter Ein / Aus; Außeneinstellung Betriebsspannung: 230 VAC, 50 Hz Umgebungstemperatur: 0 ... 30 °C Schutzklasse: II, nach entsprechender Montage max. Schaltstrom: Heizen (Klemme 3) 10 (4) A, Kühlen (Klemme 1) 5 (2) A, Ventilator (Klemme 2) 5 (2) A max. Schaltspannung: 230 VAC, 50 Hz min. Schaltspannung: 230 VAC, 50 Hz Schaltleistung: Klemme 3: 2300 W, Klemme 1: 1150 W, Klemme 2: 1150 W Schaltkontakt: Umschalter (Wechsler, max. 10 Stellantriebe Ausgang Klemme 3, max. 5 Stellantriebe Ausgang Klemme 1) Ausgangssignal: schaltend (230 VAC, 50 Hz); Ventilator dauerhaft geschaltet (230 VAC, 50 Hz), wenn Gerät eingeschaltet ist Regelfunktion: Heizen oder Kühlen Regelbereich: 5 ... 30 °C Hysterese: ca. 0,5 K bei einer Temperaturänderung von max. 4 K/h		
RTBSB-001.045 	MA011200	Ausstattung allgemein: mechanische Bereichseinengung; Skala Grad Celsius; Außeneinstellung Betriebsspannung: 230 VAC, 50 Hz Umgebungstemperatur: -20 ... +30 °C Schutzklasse: II, nach entsprechender Montage max. Schaltstrom: Heizen (Klemme 3) 10 (4) A, Kühlen (Klemme 1) 5 (2) A max. Schaltspannung: 230 VAC, 50 Hz min. Schaltspannung: 230 VAC, 50 Hz Schaltleistung: Klemme 3: 2300 W, Klemme 1: 1150 W Schaltkontakt: Umschalter (Wechsler, max. 10 Stellantriebe Ausgang Klemme 3, max. 5 Stellantriebe Ausgang Klemme 1) Ausgangssignal: schaltend (230 VAC, 50 Hz) Regelfunktion: Heizen oder Kühlen Regelbereich: -20 ... +30 °C Hysterese: ca. 1,5 K bei einer Temperaturänderung von max. 4 K/h		

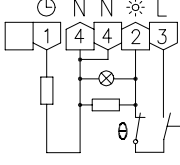

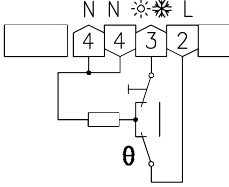

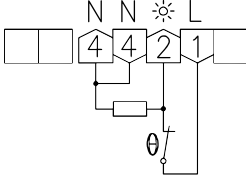

**RAUMTEMPERATURREGLER MECHANISCH RTBSB**

AUFPUTZ – DESIGN BERLIN 2000

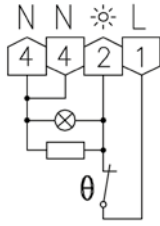
TYP/FOTO	ART.-NR.	AUSSTATTUNG	SCHALTBILD	EURO/WG
RTBSB-001.048 	MA011300	Ausstattung allgemein: mechanische Bereichseinengung; Skala Grad Celsius; Außeneinstellung Betriebsspannung: 230 VAC, 50 Hz Umgebungstemperatur: 10 ... 60 °C Schutzklasse: II, nach entsprechender Montage max. Schaltstrom: Heizen (Klemme 3) 10 (4) A, Kühlen (Klemme 1) 5 (2) A max. Schaltspannung: 230 VAC, 50 Hz min. Schaltspannung: 230 VAC, 50 Hz Schaltleistung: Klemme 3: 2300 W, Klemme 1: 1150 W Schaltkontakt: Umschalter (Wechsler, max. 10 Stellantriebe Ausgang Klemme 3, max. 5 Stellantriebe Ausgang Klemme 1) Ausgangssignal: schaltend (230 VAC, 50 Hz) Regelfunktion: Heizen oder Kühlen Regelbereich: 10 ... 60 °C Hysterese: ca. 1,5 K bei einer Temperaturänderung von max. 4 K/h		
RTBSB-001.062 	MA012400	Ausstattung allgemein: ECO-Funktion; Anzeige „Heizen“; mechanische Bereichseinengung; Skala Grad Celsius; Schalter Ein / Aus ; Außeneinstellung Eingang Temperaturabsenkung: ca. 4 K (230 VAC, 50 Hz) Betriebsspannung: 230 VAC, 50 Hz Umgebungstemperatur: 0 ... 30 °C Schutzklasse: II, nach entsprechender Montage max. Schaltstrom: 10 (4) A max. Schaltspannung: 230 VAC, 50 Hz min. Schaltspannung: 230 VAC, 50 Hz Schaltleistung: 2300 W Schaltkontakt: Öffner (max. 10 Stellantriebe) Ausgangssignal: Heizen, schaltend (230 VAC, 50 Hz) Regelfunktion: Heizen Regelbereich: 5 ... 30 °C Hysterese: ca. 0,5 K bei einer Temperaturänderung von max. 4 K/h		
RTBSB-001.065 	MA010600	Ausstattung allgemein: mechanische Bereichseinengung; Skala Grad Celsius; Schalter Heizen / Kühlen ; Außeneinstellung Betriebsspannung: 230 VAC, 50 Hz Umgebungstemperatur: 0 ... 30 °C Schutzklasse: II, nach entsprechender Montage max. Schaltstrom: 5 (2) A max. Schaltspannung: 230 VAC, 50 Hz min. Schaltspannung: 230 VAC, 50 Hz Schaltleistung: 1150 W Schaltkontakt: Umschalter (Wechsler, max. 5 Stellantriebe) Ausgangssignal: schaltend (230 VAC, 50 Hz) Regelfunktion: Heizen oder Kühlen Regelbereich: 5 ... 30 °C Hysterese: ca. 0,5 K bei einer Temperaturänderung von max. 4 K/h		
RTBSB-001.086 	MA010800	Ausstattung allgemein: mechanische Bereichseinengung; 3000 W Schaltleistung, für Elektrodirektheizungen, Natursteinheizung; Merkfifferskala 1 ... 6; Außeneinstellung Betriebsspannung: 230 VAC, 50 Hz Umgebungstemperatur: 0 ... 30 °C Schutzklasse: II, nach entsprechender Montage max. Schaltstrom: 13 (4) A max. Schaltspannung: 230 VAC, 50 Hz min. Schaltspannung: 230 VAC, 50 Hz Schaltleistung: 3000 W Schaltkontakt: Öffner Ausgangssignal: schaltend (230 VAC, 50 Hz) Regelfunktion: Heizen Regelbereich: 5 ... 30 °C Hysterese: ca. 1 K bei einer Temperaturänderung von max. 4 K/h Zubehör: kann mit Stecksocket JZ-19 kombiniert werden		

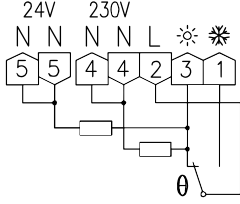

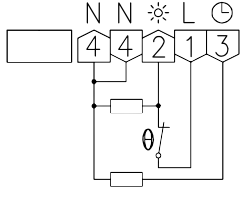
RAUMTEMPERATURREGLER MECHANISCH RTBSB

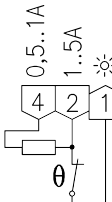
AUFPUTZ – DESIGN BERLIN 2000

TYP/FOTO	ART.-NR.	AUSSTATTUNG	SCHALTBILD	EURO/WG
	RTBSB-001.096	MA012500 wie RTBSB-001.086 jedoch mit Anzeige Heizen (LED rot)		
	RTBSB-001.110	MA012701 Ausstattung allgemein: mechanische Bereichseinengung; Skala Grad Celsius; Außeneinstellung Betriebsspannung: 230 VAC, 50 Hz oder 24 VAC, 50 Hz Umgebungstemperatur: 0 ... 30 °C Schutzklasse: II, nach entsprechender Montage, bei 24 V Schutzklasse III max. Schaltstrom: Heizen (Klemme 3) 230VAC 10 (4) A bzw. 24 VAC 2 (2) A, Kühlen (Klemme 1) 5 (2) A bzw. 24 VAC 2 (2) A max. Schaltspannung: 230 VAC, 50 Hz min. Schaltspannung: 24 VAC, 50 Hz Schaltleistung: Klemme 3: 2300 W bei 230 VAC, 48 W bei 24 VAC, Klemme 1: 1150 W bei 230 VAC, 48 W bei 24 VAC Schaltkontakt: Umschalter (Wechsler, max. 5 Stellantriebe) Ausgangssignal: schaltend (230 VAC, 50 Hz bzw. 24 VAC, 50 Hz) Ausgangssignal: Kühlen, schaltend (230 VAC, 50 Hz bzw. 24 VAC, 50 Hz) Regelfunktion: Heizen oder Kühlen Regelbereich: 5 ... 30 °C Hysterese: ca. 0,5 K bei einer Temperaturänderung von max. 4 K/h		
	RTBSB-001.202	MA011700 Ausstattung allgemein: ECO-Funktion; mechanische Bereichseinengung; Skala Grad Celsius; Außeneinstellung Betriebsspannung: 24 VAC, 50 Hz Umgebungstemperatur: 0 ... 30 °C Schutzklasse: III max. Schaltstrom: 1 (1) A max. Schaltspannung: 24 VAC, 50 Hz min. Schaltspannung: 24 VAC, 50 Hz Schaltleistung: 24 W Schaltkontakt: Öffner (max. 5 Stellantriebe) Ausgangssignal: schaltend (24 VAC, 50 Hz) Regelfunktion: Heizen Regelbereich: 5 ... 30 °C Hysterese: ca. 0,5 K bei einer Temperaturänderung von max. 4 K/h Eingang Temperaturabsenkung: ca. 4 K (24 VAC, 50 Hz)		
	RTBSB-001.500	MA013401 Ausstattung allgemein: 2-Draht-Raumtemperaturregler; mechanische Bereichseinengung; Merkfahrskala *... 6; Außeneinstellung Betriebsspannung: 230 VAC, 50 Hz Umgebungstemperatur: 0 ... 30 °C Schutzklasse: II, nach entsprechender Montage max. Schaltstrom: 1A bzw. 5A (siehe Schaltbild) min. Schaltstrom: 0,5A bzw. 1A (siehe Schaltbild) max. Schaltspannung: 230 VAC, 50 Hz min. Schaltspannung: 230 VAC, 50 Hz Schaltleistung: 230W bzw. 1150W (siehe Schaltbild) Schaltkontakt: Öffner Ausgangssignal: schaltend (230 VAC, 50 Hz) Regelfunktion: Heizen Regelbereich: 5 ... 30 °C Hysterese: ca. 1 K bei einer Temperaturänderung von max. 4 K/h (Lastabhängig)		

**RAUMTEMPERATURREGLER MECHANISCH RTBSB**

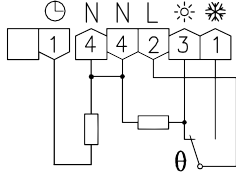
AUFPUTZ – DESIGN BERLIN 2000

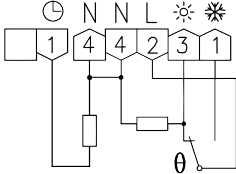
TYP/FOTO	ART.-NR.	AUSSTATTUNG	SCHALTBILD	EURO/WG
RTBSB-001.910 	MA012000	<p>Ausstattung allgemein: ECO-Funktion; Skala Grad Celsius; Inneneinstellung</p> <p>Betriebsspannung: 230 VAC, 50 Hz</p> <p>Umgebungstemperatur: 0 ... 30 °C</p> <p>Schutzklasse: II, nach entsprechender Montage</p> <p>max. Schaltstrom: Heizen (Klemme 3) 10 (4) A, Kühlen (Klemme 1) 5 (2) A</p> <p>max. Schaltspannung: 230 VAC, 50 Hz</p> <p>min. Schaltspannung: 230 VAC, 50 Hz</p> <p>Schaltleistung: Klemme 3: 2300 W, Klemme 1: 1150 W</p> <p>Schaltkontakt: Umschalter (Wechsler, max. 10 Stellantriebe Ausgang Klemme 3, max. 5 Stellantriebe Ausgang Klemme 1)</p> <p>Ausgangssignal: schaltend (230 VAC, 50 Hz)</p> <p>Regelfunktion: Heizen oder Kühlen</p> <p>Regelbereich: 5 ... 30 °C</p> <p>Hysterese: ca. 0,5 K bei einer Temperaturänderung von max. 4 K/h</p> <p>Eingang Temperaturabsenkung: ca. 4 K (230 VAC, 50 Hz)</p>		
RTBSB-001.910/2 	MA012100	<p>Ausstattung allgemein: ECO-Funktion; Skala Grad Celsius; Inneneinstellung</p> <p>Betriebsspannung: 24 VAC, 50 Hz</p> <p>Umgebungstemperatur: 0 ... 30 °C</p> <p>Schutzklasse: III</p> <p>max. Schaltstrom: 1 (1) A</p> <p>max. Schaltspannung: 24 VAC, 50 Hz</p> <p>min. Schaltspannung: 24 VAC, 50 Hz</p> <p>Schaltleistung: 24 W</p> <p>Schaltkontakt: Umschalter (Wechsler, max. 3 Stellantriebe)</p> <p>Ausgangssignal: schaltend (24 VAC, 50 Hz)</p> <p>Regelfunktion: Heizen oder Kühlen</p> <p>Regelbereich: 5 ... 30 °C</p> <p>Hysterese: ca. 0,5 K bei einer Temperaturänderung von max. 4 K/h</p> <p>Eingang Temperaturabsenkung: ca. 4 K (24 VAC, 50 Hz)</p>		

RAUMTEMPERATURREGLER MECHANISCH RTBSB

AUFPUTZ – DESIGN BERLIN 2000

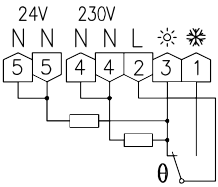
TYP/FOTO	ART.-NR.	AUSSTATTUNG	SCHALTBILD	EURO/WG
	MA012600	<p>Ausstattung allgemein: Skala Grad Celsius; Inneneinstellung</p> <p>Betriebsspannung: 230 VAC, 50 Hz oder 24 VAC, 50 Hz</p> <p>Umgebungstemperatur: 10 ... 60 °C</p> <p>Schutzklasse: II, nach entsprechender Montage, bei 24 V Schutzklasse III</p> <p>max. Schaltstrom: Heizen (Klemme 3) 230VAC 10 (4) A bzw. 24 VAC 2 (2) A, Kühlen (Klemme 1) 5 (2) A bzw. 24 VAC 2 (2) A,</p> <p>max. Schaltspannung: 230 VAC, 50 Hz</p> <p>min. Schaltspannung: 24 VAC, 50 Hz</p> <p>Schaltleistung: Klemme 3: 2300 W bei 230 VAC, 48 W bei 24 VAC, Klemme 1: 1150 W bei 230 VAC, 48 W bei 24 VAC</p> <p>Schaltkontakt: Umschalter (Wechsler, max. 10 Stellantriebe Ausgang Klemme 3, max. 5 Stellantriebe Ausgang Klemme 1)</p> <p>Ausgangssignal: schaltend (230 VAC, 50 Hz bzw. 24 VAC, 50 Hz)</p> <p>Regelfunktion: Heizen oder Kühlen</p> <p>Regelbereich: 10 ... 60 °C</p> <p>Hysterese: ca. 1,5 K bei einer Temperaturänderung von max. 4 K/h</p>		

Zubehör: Klemmenleisten V00xx, passende Ventilstellantriebe ZB00A



weitere / ähnliche Artikel: weitere Regler mit Ausgängen für Heizen / Kühlen und geräuschlose Regler finden Sie unter Klimatechnik (Hinweis gilt z.B. für KTRTB)

ABBILDUNGEN

RTBSB

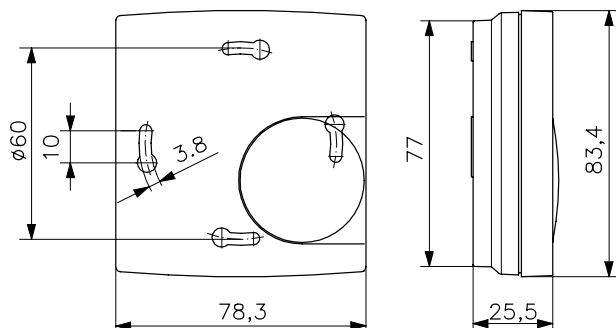

RTBSB mit Schalter

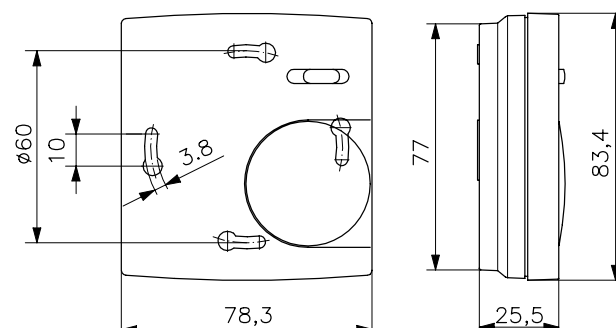

**RAUMTEMPERATURREGLER MECHANISCH RTBSB**

AUFPUTZ „SUPERFLACH“ – DESIGN BERLIN 1000

**TECHNISCHE DATEN**

Design:	Berlin 1000
Oberflächenbeschaffenheit:	glänzend
Farbe Gehäuse:	reinweiß, ähnlich RAL 9010
Material Gehäuse:	Kunststoff ABS
Umgebungstemperatur:	0...30 °C
Lagertemperatur:	-20...+70 °C
Zulässige Luftfeuchte:	max. 95 % r. H., nicht kondensierend
Elektrischer Anschluss:	Schraubklemmen 0,33 mm ² bis 1,5 mm ²
Montage / Befestigung:	Aufputz- / Wandmontage (4-Loch-Befestigung auf UP-Dose)
Schutzart:	IP 30
Sicherheit und EMV:	gemäß DIN EN 60730
durchschnittliche Leistungsaufnahme:	< 0,25 W
max. Schaltstrom:	2 (1) A
Schaltelement:	Bimetallkontakt
Fühler:	Bimetall
Regelbereich:	5...30 °C
Hysterese:	ca. 0,5 K bei einer Temperaturänderung von max. 4 K/h
Ausstattung allgemein:	mechanische Bereichseinstellung; thermische Rückführung; Außeneinstellung

ANWENDUNG





Regelung oder Überwachung von Temperaturen in geschlossenen Räumen.

Ventilstantrieb: stromlos geschlossen. Sind stromlos offene Heizventile vorhanden, so sind diese auf den Kühlausgang des Umschalters (Wechsler) zu legen.

Bis max. 10 Stellantriebe für Ventile können angeschlossen werden (Öffner), auf den Schließerkontakt beim Wechsler bis 5 Stück (bitte beachten Sie dazu die Angaben des Schaltvermögens in den technischen Daten).

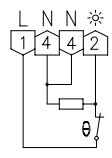



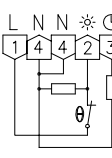

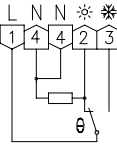

Installationshinweis: Aufgrund des vorhandenen Verdrahtungsraumes im Regler selbst wird die Montage auf einer Unterputzdose empfohlen, kann aber auch auf ebenem, nichtleitfähigem Untergrund erfolgen.

Die Erläuterungen technischer Begriffe finden Sie im Anhang des Produktkataloges oder unter www.alre.de.

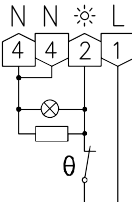
TYP/FOTO	ART.-NR.	AUSSTATTUNG	SCHALTBILD	EURO/WG
RTBSB-201.000 	MA300000	Ausstattung allgemein: Skala Grad Celsius Betriebsspannung: 230 VAC, 50 Hz Schutzklasse: II, nach entsprechender Montage max. Schaltspannung: 230 VAC, 50 Hz min. Schaltspannung: 230 VAC, 50 Hz Schaltleistung: 460 W Schaltkontakt: Öffner (max. 10 Stellantriebe) Ausgangssignal: schaltend (230 VAC, 50 Hz) Regelfunktion: Heizen		
RTBSB-201.000/08 	MA300008	wie RTBSB-201.000 jedoch Merkfziffernskala 1 ... 6		
RTBSB-201.000-20 	MA300800	wie RTBSB-201.000 jedoch Farbe Gehäuse: verkehrs- / studioweiß, ähnlich RAL 9016		
RTBSB-201.002 	MA300100	Ausstattung allgemein: ECO-Funktion; Skala Grad Celsius Betriebsspannung: 230 VAC, 50 Hz Schutzklasse: II, nach entsprechender Montage max. Schaltspannung: 230 VAC, 50 Hz min. Schaltspannung: 230 VAC, 50 Hz Schaltleistung: 460 W Schaltkontakt: Öffner (max. 10 Stellantriebe) Ausgangssignal: schaltend (230 VAC, 50 Hz) Regelfunktion: Heizen Eingang Temperaturabsenkung: ca. 3 K (230 VAC, 50 Hz)		

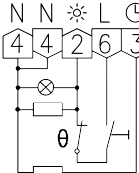
RAUMTEMPERATURREGLER MECHANISCH RTBSB

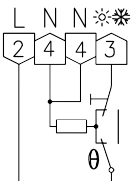
AUFPUTZ „SUPERFLACH“ – DESIGN BERLIN 1000

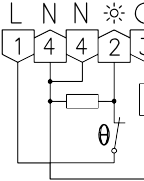
TYP/FOTO	ART.-NR.	AUSSTATTUNG	SCHALTBILD	EURO/WG
	MA300200	Ausstattung allgemein: Skala Grad Celsius Betriebsspannung: 230 VAC, 50 Hz Schutzklasse: II, nach entsprechender Montage max. Schaltspannung: 230 VAC, 50 Hz min. Schaltspannung: 230 VAC, 50 Hz Schaltleistung: 460 W Schaltkontakt: Umschalter (Wechsler, max. 10 Stellantriebe (Öffner), max. 5 Stellantriebe (Schließer)) Ausgangssignal: schaltend (230 VAC, 50 Hz) Regelfunktion: Heizen oder Kühlen		
	MA301400	Ausstattung allgemein: Anzeige „Heizen“; Skala Grad Celsius Betriebsspannung: 230 VAC, 50 Hz Schutzklasse: II, nach entsprechender Montage max. Schaltspannung: 230 VAC, 50 Hz min. Schaltspannung: 230 VAC, 50 Hz Schaltleistung: 460 W Schaltkontakt: Öffner (max. 10 Stellantriebe) Ausgangssignal: schaltend (230 VAC, 50 Hz) Regelfunktion: Heizen		
	MA300400	Ausstattung allgemein: ECO-Funktion; Anzeige „Heizen“; Skala Grad Celsius; Schalter Ein / Aus Betriebsspannung: 230 VAC, 50 Hz Schutzklasse: II, nach entsprechender Montage max. Schaltspannung: 230 VAC, 50 Hz min. Schaltspannung: 230 VAC, 50 Hz Schaltleistung: 460 W Schaltkontakt: Öffner (max. 10 Stellantriebe) Ausgangssignal: schaltend (230 VAC, 50 Hz) Regelfunktion: Heizen Eingang Temperaturabsenkung: ca. 3 K (230 VAC, 50 Hz)		
	MA300500	Ausstattung allgemein: Klimaregler für 2-Rohr Anlagen, vor allem Wärmepumpen; Skala Grad Celsius; Schalter Heizen / Kühlen Betriebsspannung: 230 VAC, 50 Hz Schutzklasse: II, nach entsprechender Montage max. Schaltspannung: 230 VAC, 50 Hz min. Schaltspannung: 230 VAC, 50 Hz Schaltleistung: 460 W Schaltkontakt: Umschalter (Wechsler, max. 5 Stellantriebe) Ausgangssignal: schaltend (230 VAC, 50 Hz) Regelfunktion: Heizen oder Kühlen		
	MA300502	wie RTBSB-201.065 jedoch Merkfingerring 1...6,		
	MA302100	Ausstattung allgemein: ECO-Funktion; Skala Grad Celsius Betriebsspannung: 24 VAC, 50 Hz Schutzklasse: III max. Schaltspannung: 24 VAC, 50 Hz min. Schaltspannung: 24 VAC, 50 Hz Schaltleistung: 48 W Schaltkontakt: Öffner (max. 5 Stellantriebe) Ausgangssignal: schaltend (24 VAC, 50 Hz) Regelfunktion: Heizen Eingang Temperaturabsenkung: ca. 3 K (24 VAC, 50 Hz)		

**RAUMTEMPERATURREGLER MECHANISCH RTBSB**

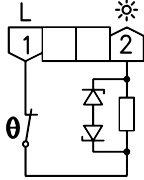

AUFPUTZ „SUPERFLACH“ – DESIGN BERLIN 1000

TYP/FOTO	ART.-NR.	AUSSTATTUNG	SCHALTBILD	EURO/WG
RTBSB-201.500 	MA304000	Ausstattung allgemein: 2-Draht-Raumtemperaturregler; Merkziffernskala * ... 6 Betriebsspannung: 230 VAC, 50 Hz Umgebungstemperatur: 0 ... 30 °C Schutzklasse: II, nach entsprechender Montage max. Schaltstrom: 20mA min. Schaltstrom: 5mA max. Schaltspannung: 230 VAC, 50 Hz min. Schaltspannung: 230 VAC, 50 Hz Schaltleistung: 4,6 W (max. 2 Stellantriebe) Schaltkontakt: Öffner Ausgangssignal: schaltend (230 VAC, 50 Hz) Regelfunktion: Heizen Regelbereich: 5 ... 30 °C Hysterese: ca. 0,5 K bei einer Temperaturänderung von max. 4 K/h (lastabhängig)		

Zubehör: Klemmenleisten V00xx, passende Ventilstellantriebe ZBO0A



weitere / ähnliche Artikel: weitere Regler mit Ausgängen für Heizen / Kühlen und geräuschlose Regler finden Sie unter Klimatechnik (Hinweis gilt z.B. für KTRTB)

ZUBEHÖR	ART.-NR.	AUSSTATTUNG	EURO/WG
JZ-21 	MN990006	Adapterrahmen zur Aufnahme von Raumtemperaturregler der Serie Berlin 1000 auf UP-Dosen bis 80 x 80 mm	
ET-01 	MA990000	Einstellknopf für Geräte der Serie B1000, Skala Grad Celsius, reinweiß glänzend	
ET-02 	MA990001	Einstellknopf für Geräte der Serie B1000, Merkziffernskala 1...6, reinweiß glänzend	

ABBILDUNGEN

RTBSB-201.xxx / KTRTB

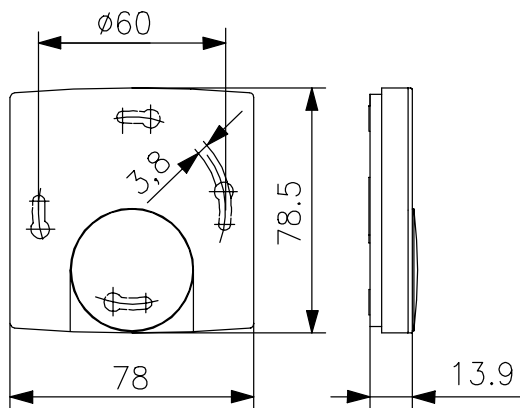

RTBSB-201.xxx mit Schalter EIN / AUS seitlich

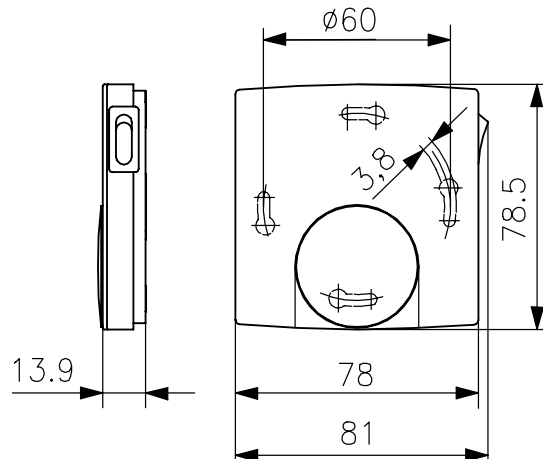



RAUMTEMPERATURREGLER MECHANISCH RTBSB

AUFPUTZ BZW. STECKFERTIG – DESIGN BERLIN



TECHNISCHE DATEN







Design:	Berlin 2000
Oberflächenbeschaffenheit:	matt
Farbe Gehäuse:	reinweiß, ähnlich RAL 9010
Material Gehäuse:	Kunststoff ABS
Betriebsspannung:	230 VAC, 50 Hz
Umgebungstemperatur:	0 ... 30 °C
Lagertemperatur:	-20 ... +70 °C
Zulässige Luftfeuchte:	max. 95 % r. H., nicht kondensierend
Schutzart:	IP 30
Schutzklasse:	II, für Verbraucher der Schutzklassen I und II
Sicherheit und EMV:	gemäß DIN EN 60730
max. Schaltspannung:	230 VAC, 50 Hz
min. Schaltspannung:	230 VAC, 50 Hz
Schaltelement:	Bimetallkontakt
Schaltkontakt:	Öffner
Ausgangssignal:	schaltend (230 VAC, 50 Hz)
Fühler:	Bimetall
Regelfunktion:	Heizen
Regelbereich:	5 ... 30 °C
Hysterese:	ca. 1 K bei einer Temperaturänderung von max. 4 K/h

ANWENDUNG

Regelung der Raumtemperatur bei Radiatoren, Heizkaminen, Elektrodirektheizungen, Marmorheizungen usw.

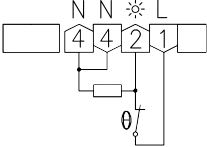
Achtung! Für Lasten > 2.300 Watt muss die Wandsteckdose für 16 A ausgelegt sein (Brandgefahr).

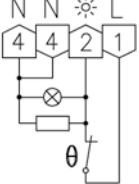
Die Stecker sind so ausgeführt, dass sie auch in Steckdosen mit Mittelstift (z.B. Frankreich) verwendet werden können.

TYP/FOTO	ART.-NR.	AUSSTATTUNG	SCHALTBILD	EURO/WG
JZ-19 	MN990003	Ausstattung allgemein: Stecksocket (wie bei RTBSB-001.411 / RTBSB-001.474), kpl. vorverdrahtet Montage / Befestigung: kann mit Raumthermostaten RTBSB-001.xxx komplettiert werden Schutzart: in Abhängigkeit vom montierten Raumthermostat Schutzklasse: in Abhängigkeit vom montierten Raumthermostat max. Schaltstrom: in Abhängigkeit vom montierten Raumthermostat Schaltleistung: 3000 W		
RTBSB-001.086 	MA010800	Ausstattung allgemein: mechanische Bereichseinstellung; 3000 W Schaltleistung, für Elektrodirektheizungen, Natursteinheizung; thermische Rückführung; Merkfifferskala 1 ... 6; Außeneinstellung Elektrischer Anschluss: Schraubklemmen 0,12 mm ² bis 2,5 mm ² durchschnittliche Leistungsaufnahme: < 0,5 W max. Schaltstrom: 13 (4) A Schaltleistung: 3000 W Zubehör: kann mit Stecksocket JZ-19 kombiniert werden		
RTBSB-001.096 	MA012500	wie RTBSB-001.086 jedoch mit Anzeige Heizen (LED rot)		
RTBSB-001.401 	MA013100	Ausstattung allgemein: mechanische Bereichseinstellung; 3000 W Schaltleistung, für Elektrodirektheizungen, Natursteinheizung; Merkfifferskala 1 ... 6; Außeneinstellung Elektrischer Anschluss: Schuko-Zwischenstecker Montage / Befestigung: wahlweise Aufputz- / Wandmontage (4-Loch-Befestigung auf UP-Dose) oder mit Adapterplatte (2-Loch-Befestigung) für Wandauflängung durchschnittliche Leistungsaufnahme: < 0,1 W max. Schaltstrom: 13 (4) A Schaltleistung: 3000 W Anschlusskabel: 1,5 m		

RAUMTEMPERATURREGLER MECHANISCH RTBSB

AUFPUTZ BZW. STECKFERTIG – DESIGN BERLIN

TYP/FOTO	ART.-NR.	AUSSTATTUNG	SCHALTBILD	EURO/WG
RTBSB-001.411 	MA013200	<p>Ausstattung allgemein: mechanische Bereichseinengung; 3000 W Schaltleistung, für Elektrodirektheizungen, Natursteinheizung; Merkfingernskala 1 ... 6; Außeneinstellung</p> <p>Elektrischer Anschluss: vormontierter Schuko-Stecksockel JZ-19 am Regler, 1,5 m Kabel mit Schuko-Kupplung</p> <p>Montage / Befestigung: steckfertig</p> <p>durchschnittliche Leistungsaufnahme: < 0,1 W</p> <p>max. Schaltstrom: 13 (4) A</p> <p>Schaltleistung: 3000 W</p> <p>Hysterese: ca. 1 K bei einer Temperaturänderung von max. 4 K/h</p>		

ABBILDUNGEN

Stecksockel

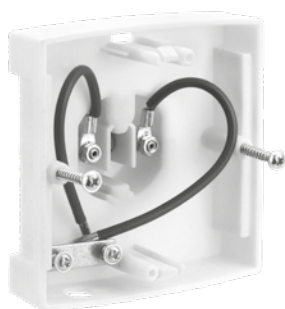

Stecksockel

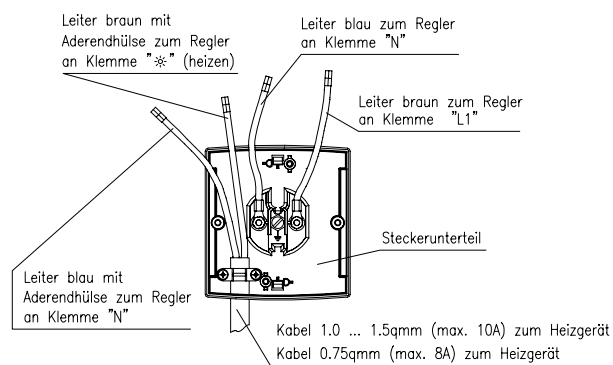

RTBSB-001.411



RTBSB-001.411
(Maße RTBSB-001.401 abweichend)

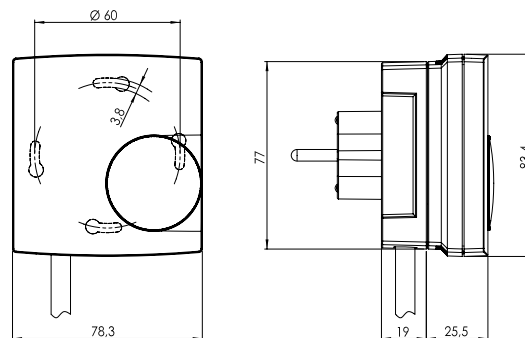

RTBSB-001.401





RAUMTEMPERATURREGLER MIT UHR ELEKTRONISCH HTRRBu AUFPUTZ – DESIGN BERLIN 3000



TECHNISCHE DATEN

Design:	Berlin 3000
Oberflächenbeschaffenheit:	matt
Farbe Gehäuse:	reinweiß, ähnlich RAL 9010
Material Gehäuse:	Kunststoff ABS
Betriebsspannung:	230 VAC, 50 Hz
Umgebungstemperatur:	0 ... 30 °C
Lagertemperatur:	-20 ... +70 °C
Zulässige Luftfeuchte:	max. 95 % r. H., nicht kondensierend
Elektrischer Anschluss:	Schraubklemmen
Montage / Befestigung:	Aufputz- / Wandmontage oder mittels Adapterplatte auf UP-Dose
Schutzart:	IP 30
Schutzklasse:	II, nach entsprechender Montage gemäß DIN EN 60730
Sicherheit und EMV:	
max. Schaltstrom:	Heizen (Klemme 4) 8 (2) A, Uhrenaussgang (Klemme 3) 100mA
max. Schaltspannung:	230 VAC, 50 Hz
min. Schaltspannung:	230 VAC, 50 Hz
Schaltleistung:	Klemme 4: 1840 W, Klemme 3: 23 W
Schaltelement:	Relais
Schaltkontakt:	Schließer
Ausgangssignal:	Heizen, schaltend (230 VAC, 50 Hz)
Fühler:	NTC
Regelfunktion:	Heizen
Regelbereich:	5 ... 30 °C
Hysterese:	< 1 K
Anzeigeart:	Symbol-Display
Ausgang Temperaturabsenkung:	schaltend (230 VAC, 50 Hz) (für Pilotfunktion)

ANWENDUNG

Zur zeitabhängigen Regelung von Temperaturen in geschlossenen Räumen. Geeignet für alle Heizungsarten.

Ventilstantrieb: stromlos geschlossen.

Er kann als Master (Pilotregler) zur Temperaturabsenkung anderer Regler eingesetzt werden. Hierzu sind Regler der Typenreihe FETR, RTBSU und RTBSB als Slaves (Satellitenregler) geeignet.

Von mechanischen Schaltuhren bekannte Programmierweise für jeden Tag mittels „elektronischer Reiter“. Kleinste Schaltzeit 15 min.

Lasteinstellung: Die Regelgenauigkeit wird durch die unterschiedlich hohe Eigenerwärmung des Reglers bei verschieden großen Heizlasten beeinflusst. Durch die Eingabe der Heizlast wird dieser Einfluss kompensiert und die Regelgenauigkeit beibehalten.

Ausstattung allgemein: Pilotfunktion; ECO-Funktion; ECO-Wert einstellbar; Anzeige „ECO“; Anzeige „Ein / Aus“; Anzeige „Heizen“; digitale Istwertanzeige; Kindersicherung; Gangreserve (ca. 4 – 7 Tage); Lasteinstellung; Istwertkorrektur / Messwertkorrektur; Lernfunktion; Ventilschutz; Urlaubseinstellung; Partyeinstellung; automatische Sommer- / Winterzeitumstellung; mechanische Bereichseinstellung; Skala Grad Celsius; Taste Absenken / Komfort / Automatik; Außeneinstellung; Bedienung über Direktwahltasten; Taste Ein / Aus; Taste Info; Taste Partyfunktion; Taste Urlaubseinstellung

TYP/FOTO

ART.-NR.

AUSSTATTUNG

EURO/WG

HTRRBu 110.117/21

MA600003



ZUBEHÖR

ART.-NR.

AUSSTATTUNG

EURO/WG

JZ-17

MN990001

Oberflächenbeschaffenheit: matt
Farbe: reinweiß, ähnlich RAL 9010
Material: Kunststoff ABS
Ausstattung allgemein: Adapterplatte zur Montage auf Unterputzdosen (inkl. Befestigungsschrauben zur des Reglers auf die Adapterplatte)





RAUMTEMPERATURREGLER MIT UHR ELEKTRONISCH HTRRBu AUFPUTZ – DESIGN BERLIN 3000

ABBILDUNGEN

HTRRBu 110.XXX

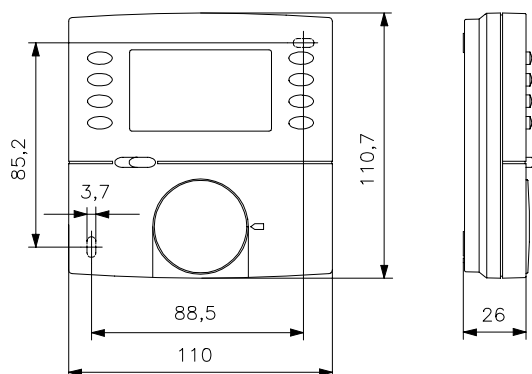

Werkseinstellung:

- Absenktemperatur 17 °C
- permanente Anzeige der Zeit
- Programmanzeige mittels Schaltsegmenten aktiviert
- Kindersicherung deaktiviert
- automatische Sommer/Winter-Zeitumstellung aktiviert
- °C Anzeige, Ventil- und Pumpenschutz deaktiviert
- Lernfunktion deaktiviert
- Heizlast 0.0 kW
- Komfortzeiten:
Mo.-Fr. 5:00 – 9:00 / 16:00 – 22:00 Uhr,
Sa. So. 6:00 – 22:00 Uhr

Schaltbild HTRRBu 110.XXX

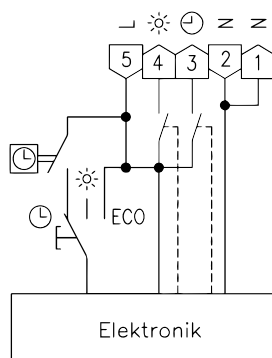



IHRE **VORTEILE** IM ÜBERBLICK

- + einfacher elektrischer Anschluss ohne Schrauben
- + neue Klemmen für eine einfache und schnelle Installation
- + vereinfachte Verdrahtung durch Farbcodierung der Klemmen
- + Zeitersparnis durch Baukastenprinzip: Praktische Reihenfolge der Montage von Regler, Rahmen und Abdeckung
- + geringes Einbauvolumen für eine komfortable und schnelle Montage in der Unterputzdose
- + Temperaturregelung bereits ohne Abdeckung möglich
- + geschlossene Bauform
- + Passend für alle gängigen Schalterprogramme
- + bis zu 20 % Zuschuss mit der BAFA-Förderung

JETZT NEU BEI ALRE – BIMETALLREGLER DER NEUEN GENERATION

Der neue und optimierte Raumregler bietet Ihnen zahlreiche Vorteile, die die Montage und Installation wesentlich erleichtern. So können Sie Zeit und vor allem Kosten sparen.

ÜBERSICHT TYPENVERGLEICH FTR UND RTBSU:

ART. NR.	TYP	ART. NR.	TYP	BEMERKUNG
UA010017	FTR 101.000#00	UA090000	RTBSU-401.000#00	
UN010009	FTR 101.000#21	UA090014	RTBSU-401.000#21	
UA010134	FTR 101.002#00	UA090001	RTBSU-401.002#00	
UA010222	FTR 101.010#00	UA090002	RTBSU-401.010#00	
UA012404	FTR 101.034#07	UA090004	RTBSU-401.034#00	+ JZ-016.000
UA012405	FTR 101.034#55	UA090004	RTBSU-401.034#00	+ JZ-016.100
UA010702	FTR 101.052#21	UA090015	RTBSU-401.052#21	
UA010811	FTR 101.062#00	UA090003	RTBSU-401.062#00	
UA011000	FTR 101.063#00	UA090006	RTBSU-401.063#00	
UA010910	FTR 101.065#00	UA090007	RTBSU-401.065#00	
UA010415	FTR 101.075#00	UA090008	RTBSU-401.075#00	
UA010615	FTR 101.086#00	UA090009	RTBSU-401.086#00	
UN010607	FTR 101.086#21	UA090016	RTBSU-401.086#21	
UA012008	FTR 101.202#00	UA090010	RTBSU-401.202#00	
UN102009	FTR 101.202#21	UA090010	RTBSU-401.202#00	+ JZ-001.000 + JZ-090.900
UA012301	FTR 101.210#00	UA090011	RTBSU-401.210#00	
UA012500	FTR 101.262#00	UA090012	RTBSU-401.262#00	
UA012501	FTR 101.262#21	UA090012	RTBSU-401.262#00	+ JZ-035.000 + JZ-090.900
UA012600	FTR 101.265#00	UA090017	RTBSU-401.265#00	
UA013000	FTR 101.902#07	UA090013	RTBSU-401.902#07	



RAUMTEMPERATURREGLER MECHANISCH RTBSU

UNTERPUTZ – DESIGN BERLIN UP



TECHNISCHE DATEN

Design:	Berlin UP
Material Gehäuse:	Kunststoff PA6
Umgebungstemperatur:	0 ... 30 °C
Lagertemperatur:	-20 ... +70 °C
Zulässige Luftfeuchte:	max. 95 % r. H., nicht kondensierend
Elektrischer Anschluss:	Federkraftklemmen (Betätigungsart Hebel)
Montage / Befestigung:	in UP-Dose – mit passendem Deckelset in nahezu alle Schalterprogramme adaptierbar (tiefe UP-Dose empfohlen)
Schutzart:	IP 30
Schutzklasse:	II, nach entsprechender Montage, bei 24 VAC Schutzklasse III
Sicherheit und EMV:	gemäß DIN EN 60730
max. Leistungsaufnahme:	< 0,5 W
Schaltelement:	Bimetallkontakt
Ausgangssignal:	schaltend
Fühler:	Bimetall
Regelbereich:	5 ... 30 °C
Einstellbereich:	5 ... 30 °C
Hysterese:	ca. 0,5 K bei einer Temperaturänderung von max. 4 K/h
Ausstattung allgemein:	thermische Rückführung; Merzkifferskala

ANWENDUNG

Regelung oder Überwachung von Temperaturen in geschlossenen, trockenen Räumen. Geeignet für alle Heizungsarten.

Ventilstantrieb: stromlos geschlossen. Sind stromlos offene Heizventile vorhanden, so sind diese auf den Kühlausgang des Umschalters (Wechslers) zu legen, z. B. RTBSU-401.010

Bis max. 10 Stellantriebe für Ventile können angeschlossen werden (Öffner), auf den Schließerkontakt beim Wechsler: bis 5 Stück.

Die Basisregler (RTBSU-401.xxx#00) in Verbindung mit einem Deckelset 55 x 55 mm / 70 x 70 mm passen optisch perfekt ohne Zwischenrahmen in viele Schalterprogramme.







Die Basisregler (RTBSU-401.xxx#00) in Verbindung mit einem Deckelset 50 x 50 mm passen mittels Zwischenrahmen in nahezu alle Schalterprogramme.

TYP/FOTO	ART.-NR.	AUSSTATTUNG	SCHALTBILD	EURO/WG
RTBSU-401.000#00 Vergleichstyp: FTR 101.000#00 	UA090000	Ausstattung allgemein: mechanische Bereichseinengung; Außeneinstellung; Bauschutzkappe; VDE-geprüft Betriebsspannung: 230 VAC, 50 Hz max. Schaltstrom: 10 (4) A max. Schaltspannung: 230 VAC, 50 Hz min. Schaltspannung: 230 VAC, 50 Hz Schaltleistung: 2300 W Schaltkontakt: Öffner (max. 10 Stellantriebe) Regelfunktion: Heizen Deckelsets sind in mehreren Design-Varianten verfügbar (siehe separate Übersicht „alre-Unterputzprogramm (Deckelsets)“) und gehören nicht zum Lieferumfang. Passende Set-Nr: JZ-001.xxx, (siehe Seite 30/32) z. B.: Deckelset 50 x 50 mm, reinweiß, glanz: JZ-001.000 Deckelset 55 x 55 mm, reinweiß, glanz: JZ-001.100 Deckelset BUSCH-JAEGER Reflex SI/SI Linear, reinweiß, glanz: JZ-001.200/BJ		
RTBSU-401.000#21 Vergleichstyp: FTR 101.000#21 	UA90014	wie RTBSU-401.000#00 jedoch Lieferumfang: Regler, alre-Rahmen „Berlin“ (neutral), Abdeckung 50 x 50 mm reinweiß (ähnlich RAL 9010), glänzend		

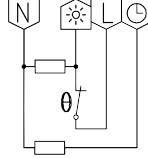

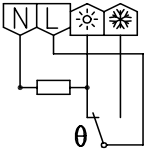
RAUMTEMPERATURREGLER MECHANISCH RTBSU

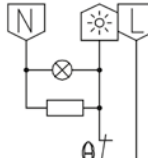
UNTERPUTZ – DESIGN BERLIN UP

TYP/FOTO	ART.-NR.	AUSSTATTUNG	SCHALTBILD	EURO/WG
RTBSU-401.002#00 Vergleichstyp: FTR 101.002#00 	UA090001	Ausstattung allgemein: ECO-Funktion; mechanische Bereichseinengung; Außeneinstellung; Bauschutzkappe; VDE-geprüft Betriebsspannung: 230 VAC, 50 Hz max. Schaltstrom: 10 (4) A max. Schaltspannung: 230 VAC, 50 Hz min. Schaltspannung: 230 VAC, 50 Hz Schaltleistung: 2300 W Schaltkontakt: Öffner (max. 10 Stellantriebe) Regelfunktion: Heizen Eingang Temperaturabsenkung: ca. 4 K (230 VAC, 50 Hz)		
RTBSU-401.010#00 Vergleichstyp: FTR 101.010#00 	UA090002	Ausstattung allgemein: mechanische Bereichseinengung; Außeneinstellung; Bauschutzkappe; VDE-geprüft Betriebsspannung: 230 VAC, 50 Hz max. Schaltstrom: Klemme Heizen 10 (4) A, Klemme Kühlen 5 (2) A max. Schaltspannung: 230 VAC, 50 Hz min. Schaltspannung: 230 VAC, 50 Hz Schaltleistung: Klemme Heizen: 2300 W, Klemme Kühlen: 1150 W Schaltkontakt: Umschalter (Wechsler, max. 10 Stellantriebe Ausgang Heizen, max. 5 Stellantriebe Ausgang Kühlen) Regelfunktion: Heizen oder Kühlen		
RTBSU-401.034#00 Vergleichstyp: FTR 101.034#07/ FTR 101.034#55 	UA090004	Ausstattung allgemein: Anzeige „Heizen“; mechanische Bereichseinengung; Außeneinstellung; Bauschutzkappe Betriebsspannung: 230 VAC, 50 Hz max. Schaltstrom: 10 (4) A max. Schaltspannung: 230 VAC, 50 Hz min. Schaltspannung: 230 VAC, 50 Hz Schaltleistung: 2300 W Schaltkontakt: Öffner (max. 10 Stellantriebe) Regelfunktion: Heizen		

Deckelsets sind in mehreren Design-Varianten verfügbar (siehe separate Übersicht „alre-Unterputzprogramm (Deckelsets)“) und gehören nicht zum Lieferumfang.

Passende Set-Nr: JZ-001.xxx, (siehe Seite 30/32) z. B.:

Deckelset 50 x 50 mm, reinweiß, glanz: JZ-001.000

Deckelset 55 x 55 mm, reinweiß, glanz: JZ-001.100

Deckelset BUSCH-JAEGER

Reflex SI/SI Linear, reinweiß, glanz: JZ-001.200/BJ

Deckelsets sind in mehreren Design-Varianten verfügbar (siehe separate Übersicht „alre-Unterputzprogramm (Deckelsets)“) und gehören nicht zum Lieferumfang.

Passende Set-Nr: JZ-001.xxx, (siehe Seite 30/32) z. B.:

Deckelset 50 x 50 mm, reinweiß, glanz: JZ-001.000

Deckelset 55 x 55 mm, reinweiß, glanz: JZ-001.100

Deckelset BUSCH-JAEGER

Reflex SI/SI Linear, reinweiß, glanz: JZ-001.200/BJ

Deckelsets sind in mehreren Design-Varianten verfügbar (siehe separate Übersicht „alre-Unterputzprogramm (Deckelsets)“) und gehören nicht zum Lieferumfang.





Passende Set-Nr: JZ-016.xxx, (siehe Seite 30/32) z. B.:

Deckelset 50 x 50 mm, reinweiß, glanz: JZ-016.000

Deckelset 55 x 55 mm, reinweiß, glanz: JZ-016.100

**RAUMTEMPERATURREGLER MECHANISCH RTBSU**

UNTERPUTZ – DESIGN BERLIN UP

TYP/FOTO	ART.-NR.	AUSSTATTUNG	SCHALTBILD	EURO/WG
RTBSU-401.052#21 Vergleichstyp: FTR 101.052#21 	UA090015	Ausstattung allgemein: Anzeige „Zusatzheizung“; mechanische Bereichseinstellung; Schalter Zusatzheizung ; Außeneinstellung Betriebsspannung: 230 VAC, 50 Hz max. Schaltstrom: der Gesamtstrom (Heizen + Zusatzheizung) darf 10 (4) A nicht überschreiten max. Schaltspannung: 230 VAC, 50 Hz min. Schaltspannung: 230 VAC, 50 Hz Schaltleistung: die Gesamtleistung (Heizen + Zusatzheizung) darf 2300 W nicht überschreiten Schaltkontakt: Öffner (max. 10 Stellantriebe) Regelfunktion: Heizen Lieferumfang: Regler, alre-Rahmen „Berlin“ (neutral), Abdeckung 50 x 50 mm reinweiß (ähnlich RAL 9010), glänzend		
RTBSU-401.062#00 Vergleichstyp: FTR 101.062#00 	UA090003	Ausstattung allgemein: ECO-Funktion; Anzeige „Heizen“; mechanische Bereichseinstellung; Schalter Ein / Aus ; Außeneinstellung; Bauschutzkappe; VDE-geprüft Betriebsspannung: 230 VAC, 50 Hz max. Schaltstrom: 10 (4) A max. Schaltspannung: 230 VAC, 50 Hz min. Schaltspannung: 230 VAC, 50 Hz Schaltleistung: 2300 W Schaltkontakt: Öffner (max. 10 Stellantriebe) Regelfunktion: Heizen Eingang Temperaturabsenkung: ca. 4 K (230 VAC, 50 Hz)		
RTBSU-401.063#00 Vergleichstyp: FTR 101.063#00 	UA090006	Ausstattung allgemein: Klimaregler für 2-Rohr Anlagen, mechanische Bereichseinstellung; Schalter Heizen / Aus / Kühlen ; Außeneinstellung; Bauschutzkappe Betriebsspannung: 230 VAC, 50 Hz max. Schaltstrom: 5 (2) A max. Schaltspannung: 230 VAC, 50 Hz min. Schaltspannung: 230 VAC, 50 Hz Schaltleistung: 1150 W Schaltkontakt: Umschalter (max. 5 Stellantriebe) Regelfunktion: Heizen oder Kühlen		
RTBSU-401.065#00 Vergleichstyp: FTR 101.065#00 	UA090007	Ausstattung allgemein: Klimaregler für 2-Rohr Anlagen, vor allem Wärmepumpen; mechanische Bereichseinstellung; Schalter Heizen / Kühlen ; Außeneinstellung; Bauschutzkappe Betriebsspannung: 230 VAC, 50 Hz max. Schaltstrom: 5 (2) A max. Schaltspannung: 230 VAC, 50 Hz min. Schaltspannung: 230 VAC, 50 Hz Schaltleistung: 1150 W Schaltkontakt: Umschalter (Wechsler, max. 5 Stellantriebe) Regelfunktion: Heizen oder Kühlen		

Deckelsets sind in mehreren Design-Varianten verfügbar (siehe separate Übersicht „alre-Unterputzprogramm (Deckelsets)“) und gehören nicht zum Lieferumfang.

Passende Set-Nr: JZ-035.xxx, (siehe Seite 30/32) z. B.:

Deckelset 50 x 50 mm, reinweiß, glanz: JZ-035.000

Deckelset 55 x 55 mm, reinweiß, glanz: JZ-035.100

Deckelset BUSCH-JAEGER

Reflex SI / SI Linear, reinweiß, glanz: JZ-035.200 / BJ

Deckelset siehe separate Übersicht „alre-Unterputzprogramm (Deckelsets)“ und gehört nicht zum Lieferumfang.

Passende Set-Nr: JZ-038.xxx, (siehe Seite 30/32) z. B.:

Deckelset 50 x 50 mm, reinweiß, glanz: JZ-038.000

Deckelset 55 x 55 mm, reinweiß, glanz: JZ-038.100

Deckelsets sind in mehreren Design-Varianten verfügbar (siehe separate Übersicht „alre-Unterputzprogramm (Deckelsets)“) und gehören nicht zum Lieferumfang.

Passende Set-Nr: JZ-037.xxx, (siehe Seite 30/32) z. B.:

Deckelset 50 x 50 mm, reinweiß, glanz: JZ-037.000

Deckelset 55 x 55 mm, reinweiß, glanz: JZ-037.100



RAUMTEMPERATURREGLER MECHANISCH RTBSU





UNTERPUTZ – DESIGN BERLIN UP

TYP/FOTO	ART.-NR.	AUSSTATTUNG	SCHALTBILD	EURO/WG
RTBSU-401.075#00 Vergleichstyp: FTR 101.075#00 	UA090008	Ausstattung allgemein: ECO-Funktion; Anzeige „Absenkung“ ; mechanische Bereichseinstellung; Schalter Absenkung/Heizen / Absenkung über externe Schaltuhr ; Außeneinstellung; Bauschutzkappe; VDE-geprüft Betriebsspannung: 230 VAC, 50 Hz max. Schaltstrom: 10 (4) A max. Schaltspannung: 230 VAC, 50 Hz min. Schaltspannung: 230 VAC, 50 Hz Schaltleistung: 2300 W Schaltkontakt: Öffner (max. 10 Stellantriebe) Regelfunktion: Heizen Eingang Temperaturabsenkung: ca. 4 K (230 VAC, 50 Hz)		
RTBSU-401.086#00 Vergleichstyp: FTR 101.086#00 	UA090009	Ausstattung allgemein: mechanische Bereichseinstellung; 3000 W Schaltleistung, für Elektrodirektheizungen, Natursteinheizung; Außeneinstellung; Bauschutzkappe Betriebsspannung: 230 VAC, 50 Hz max. Schaltstrom: 13 (4) A max. Schaltspannung: 230 VAC, 50 Hz min. Schaltspannung: 230 VAC, 50 Hz Schaltleistung: 3000 W Schaltkontakt: Öffner Regelfunktion: Heizen		
RTBSU-401.086#21 Vergleichstyp: FTR 101.086#21 	UA090016	wie RTBSU-401.086#00 jedoch Lieferumfang: Regler, alre-Rahmen „Berlin“ (neutral), Abdeckung 50 x 50 mm reinweiß (ähnlich RAL 9010), glänzend		
RTBSU-401.202#00 Vergleichstyp: FTR 101.202#00 	UA090010	Ausstattung allgemein: ECO-Funktion; mechanische Bereichseinstellung; Außeneinstellung; Bauschutzkappe Betriebsspannung: 24 VAC / 50 Hz, 24 VDC max. Schaltstrom: 1 (1) A max. Schaltspannung: 24 VAC / 50 Hz, 24 VDC min. Schaltspannung: 24 VAC / 50 Hz, 24 VDC Schaltleistung: 24 W Schaltkontakt: Öffner (max. 5 Stellantriebe) Regelfunktion: Heizen Eingang Temperaturabsenkung: ca. 4 K (24 VAC / 50 Hz, 24 VDC)		

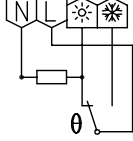

RAUMTEMPERATURREGLER MECHANISCH RTBSU

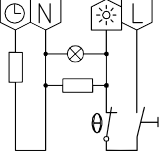
UNTERPUTZ – DESIGN BERLIN UP

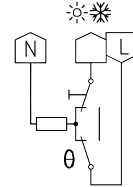
TYP/FOTO	ART.-NR.	AUSSTATTUNG	SCHALTBILD	EURO/WG
RTBSU-401.210#00 Vergleichstyp: FTR 101.210#00 	UA090011	Ausstattung allgemein: mechanische Bereichseinengung; Außeneinstellung; Bauschutzkappe Betriebsspannung: 24 VAC / 50 Hz, 24 VDC max. Schaltstrom: 1 (1) A max. Schaltspannung: 24 VAC / 50 Hz, 24 VDC min. Schaltspannung: 24 VAC / 50 Hz, 24 VDC Schaltleistung: 24 W Schaltkontakt: Umschalter (Wechsler, max. 5 Stellantriebe) Regelfunktion: Heizen oder Kühlen		
Deckelsets sind in mehreren Design-Varianten verfügbar (siehe separate Übersicht „alre-Unterputzprogramm (Deckelsets)“) und gehören nicht zum Lieferumfang. Passende Set-Nr: JZ-001.xxx, (siehe Seite 30/32) z. B.: Deckelset 50 x 50 mm, reinweiß, glanz: JZ-001.000 Deckelset 55 x 55 mm, reinweiß, glanz: JZ-001.100 Deckelset BUSCH-JAEGER Reflex SI / SI Linear, reinweiß, glanz: JZ-001.200 / BJ				
RTBSU-401.262#00 Vergleichstyp: FTR 101.262#00 	UA090012	Ausstattung allgemein: ECO-Funktion; Anzeige „Heizen“; mechanische Bereichseinengung; Schalter Ein / Aus; Außeneinstellung; Bauschutzkappe Betriebsspannung: 24 VAC / 50 Hz max. Schaltstrom: 1 (1) A max. Schaltspannung: 24 VAC / 50 Hz min. Schaltspannung: 24 VAC / 50 Hz Schaltleistung: 24 W Schaltkontakt: Öffner (max. 5 Stellantriebe) Regelfunktion: Heizen Eingang Temperaturabsenkung: ca. 4 K (24 VAC / 50 Hz)		
Deckelsets sind in mehreren Design-Varianten verfügbar (siehe separate Übersicht „alre-Unterputzprogramm (Deckelsets)“) und gehören nicht zum Lieferumfang. Passende Set-Nr: JZ-035.xxx, (siehe Seite 30/32) z. B.: Deckelset 50 x 50 mm, reinweiß, glanz: JZ-035.000 Deckelset 55 x 55 mm, reinweiß, glanz: JZ-035.100 Deckelset BUSCH-JAEGER Reflex SI / SI Linear, reinweiß, glanz: JZ-035.200 / BJ				
RTBSU-401.265#00 Vergleichstyp: FTR 101.265#00 	UA090017	Ausstattung allgemein: Klimaregler für 2-Rohr Anlagen, vor allem Wärmepumpen; mechanische Bereichseinengung; Schalter Heizen / Kühlen; Außeneinstellung; Bauschutzkappe Betriebsspannung: 24 VAC / 50 Hz, 24 VDC max. Schaltstrom: 1 (1) A max. Schaltspannung: 24 VAC / 50 Hz, 24 VDC min. Schaltspannung: 24 VAC / 50 Hz, 24 VDC Schaltleistung: 24 W Schaltkontakt: Umschalter (Wechsler, max. 5 Stellantriebe) Regelfunktion: Heizen oder Kühlen		
Deckelsets sind in mehreren Design-Varianten verfügbar (siehe separate Übersicht „alre-Unterputzprogramm (Deckelsets)“) und gehören nicht zum Lieferumfang. Passende Set-Nr: JZ-037.xxx, (siehe Seite 30/32) z. B.: Deckelset 50 x 50 mm, reinweiß, glanz: JZ-037.000 Deckelset 55 x 55 mm, reinweiß, glanz: JZ-037.100				



RAUMTEMPERATURREGLER MECHANISCH RTBSU

UNTERPUTZ – DESIGN BERLIN UP

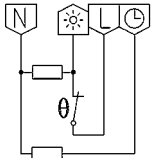
TYP/FOTO	ART.-NR.	AUSSTATTUNG	SCHALTBILD	EURO/WG
RTBSU-401.902#07 Vergleichstyp: FTR 101.902#07 	UA090013	Ausstattung allgemein: ECO-Funktion; Inneneinstellung Betriebsspannung: 230 VAC, 50 Hz max. Schaltstrom: 10 (4) A max. Schaltspannung: 230 VAC, 50 Hz min. Schaltspannung: 230 VAC, 50 Hz Schaltleistung: 2300 W Schaltkontakt: Öffner (max. 10 Stellantriebe) Regelfunktion: Heizen Eingang Temperaturabsenkung: ca. 4 K (230 VAC, 50 Hz) Lieferumfang: Regler, Abdeckung 50 x 50 mm reinweiß (ähnlich RAL 9010), glänzend		

Bei Ausführung RTBSU-401.xxx#21 ist die Bauschutzkappe nicht im Lieferumfang enthalten.

Zubehör: Klemmenleisten VOOxx, passende Ventilstantriebe ZBOOA, passende Deckelsets siehe separate Übersicht „alre-Unterputzprogramm (Deckelsets)“

TYP/FOTO	ART.-NR.	AUSSTATTUNG	EURO/WG
JZ-090.900 	VV000025	Ausstattung allgemein: alre-Rahmen „Berlin“ (neutral) für alle Regler Unterputz mit Abdeckung 50 x 50 mm Design: Berlin Oberflächenbeschaffenheit: glänzend Farbe: reinweiß, ähnlich RAL 9010 Material: Kunststoff PC	
JZ-090.100	VV000048	wie JZ-090.900 jedoch für alle Regler Unterputz in Kombination mit Abdeckung 55 x 55 mm	
JZ-090.910	VV000010	wie JZ-090.900 jedoch ähnlich RAL 1013	

ABBILDUNGEN

alre-Rahmen „Berlin“ (#21 Typen)

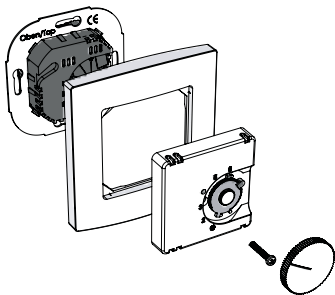

mit Zwischenrahmen 50 x 50

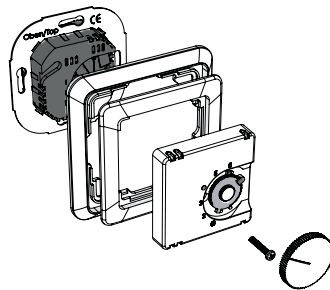

ohne Zwischenrahmen 55 x 55

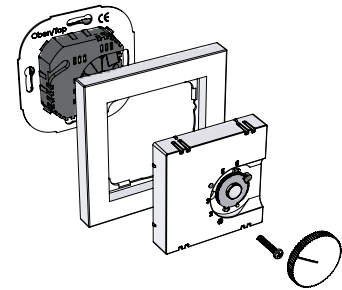

ABBILDUNGEN

RTBSU mit alre-Rahmen „Berlin“ (RTBSU-401.xxx#21 Typen)

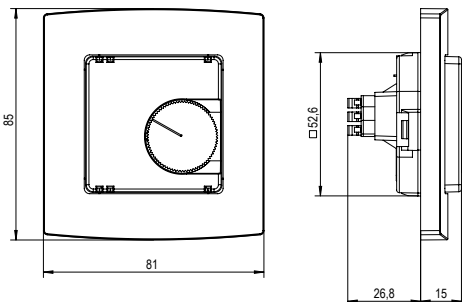

Skala RTBSU für Temperatureinstellung ohne Deckelset

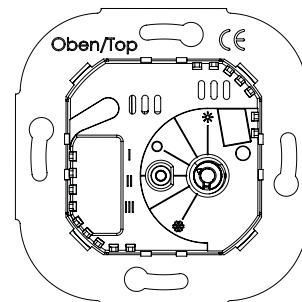

ALRE-UNTERPUTZPROGRAMM (DECKELSETS 50 X 50 MM)

ALLE BASISTYPEN UND PASSENDE DECKELSETS **50 X 50 MM**

BASISTYP	Deckelset 50 x 50 mm REINWEISS (RAL 9010) GLANZ		Deckelset 50 x 50 mm REINWEISS (RAL 9010) MATT		Deckelset 50 x 50 mm PERLWEISS (RAL1013) GLANZ		EURO/ WG
	Deckelset	Art.-Nr.	Deckelset	Art.-Nr.	Deckelset	Art.-Nr.	
RTBSU-401.000#00	JZ-001.000	UN990035	JZ-001.001	UN990040	JZ-001.010	UN990045	
RTBSU-401.002#00	JZ-001.000	UN990035	JZ-001.001	UN990040	JZ-001.010	UN990045	
RTBSU-401.010#00	JZ-001.000	UN990035	JZ-001.001	UN990040	JZ-001.010	UN990045	
RTBSU-401.034#00	JZ-016.000	UN990139	–	–	–	–	
RTBSU-401.062#00	JZ-035.000	UN990169	JZ-035.001	UN990193	JZ-035.010	UN990177	
RTBSU-401.063#00	JZ-038.000	UN990170	JZ-038.001	UN990194	JZ-038.010	UN990178	
RTBSU-401.065#00	JZ-037.000	UN990171	JZ-037.001	UN990195	JZ-037.010	UN990179	
RTBSU-401.075#00	JZ-036.000	UN990172	JZ-036.001	UN990196	JZ-036.010	UN990180	
RTBSU-401.086#00	JZ-001.000	UN990035	JZ-001.001	UN990040	JZ-001.010	UN990045	
RTBSU-401.202#00	JZ-001.000	UN990035	JZ-001.001	UN990040	JZ-001.010	UN990045	
RTBSU-401.210#00	JZ-001.000	UN990035	JZ-001.001	UN990040	JZ-001.010	UN990045	
RTBSU-401.262#00	JZ-035.000	UN990169	JZ-035.001	UN990193	JZ-035.010	UN990177	
RTBSU-401.265#00	JZ-037.000	UN990171	JZ-037.001	UN990195	JZ-037.010	UN990179	

In UP-Dose in nahezu alle Schalterprogramme adaptierbar.

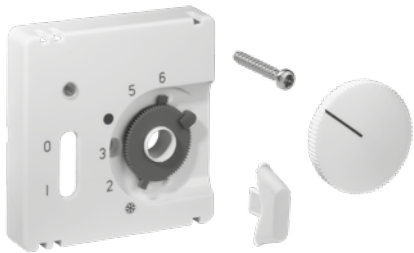
BASISTYP	Deckelset 50 x 50 mm VERKEHRS-/STU- DIOWEISS (RAL 9016) GLANZ (JZ-xxx.020)		Deckelset 50 x 50 mm VERKEHRS-/STUDIO- WEISS (RAL 9016) MATT (JZ-xxx.021)		EURO/ WG	Deckelset (Beispiel) einzeln in Folie verpackt
	Deckelset	Art.-Nr.	Deckelset	Art.-Nr.		
RTBSU-401.000#00	JZ-001.020	UN990071	JZ-001.021	UN990100		 <p>ALLE DECKELLÖSUNGEN UND SONDERFARBEN SIEHE PRODUKTFINDER VON SEITE 34–40</p>
RTBSU-401.002#00	JZ-001.020	UN990071	JZ-001.021	UN990100		
RTBSU-401.010#00	JZ-001.020	UN990071	JZ-001.021	UN990100		
RTBSU-401.062#00	JZ-035.020	UN990185	JZ-035.021	UN990201		
RTBSU-401.063#00	JZ-038.020	UN990186	JZ-038.021	UN990202		
RTBSU-401.065#00	JZ-037.020	UN990187	JZ-037.021	UN990203		
RTBSU-401.075#00	JZ-036.020	UN990188	JZ-036.021	UN990204		
RTBSU-401.086#00	JZ-001.020	UN990071	JZ-001.021	UN990100		
RTBSU-401.202#00	JZ-001.020	UN990071	JZ-001.021	UN990100		
RTBSU-401.210#00	JZ-001.020	UN990071	JZ-001.021	UN990100		
RTBSU-401.262#00	JZ-035.020	UN990185	JZ-035.021	UN990201		
RTBSU-401.265#00	JZ-037.020	UN990187	JZ-037.021	UN990203		

ALRE-UNTERPUTZPROGRAMM (DECKELSETS 55 X 55 MM)ALLE BASISTYPEN UND PASSENDE DECKELSETS **55 X 55 MM**

BASISTYP	Deckelset 55 x 55 mm REINWEISS (RAL 9010) GLANZ (JZ-xxx.100)		Deckelset 55 x 55 mm REINWEISS (RAL 9010) MATT (JZ-xxx.101)		Deckelset 55 x 55 mm PERLWEISS (RAL1013) GLANZ (JZ-xxx.110)		EURO/ WG	Deckelset 55 x 55 mm VERKEHRS-/ STUDIOWEISS (RAL 9016) GLANZ (JZ-xxx.120)		EURO/ WG
	Deckelset	Art.-Nr.	Deckelset	Art.-Nr.	Deckelset	Art.-Nr.		Deckelset	Art.-Nr.	
RTBSU-401.000#00	JZ-001.100	UN990050	JZ-001.101	UN990055	JZ-001.110	UN990060		JZ-001.120	UN990086	
RTBSU-401.002#00	JZ-001.100	UN990050	JZ-001.101	UN990055	JZ-001.110	UN990060		JZ-001.120	UN990086	
RTBSU-401.010#00	JZ-001.100	UN990050	JZ-001.101	UN990055	JZ-001.110	UN990060		JZ-001.120	UN990086	
RTBSU-401.034#00	JZ-016.100	UN990140	-	-	-	-		-	-	
RTBSU-401.062#00	JZ-035.100	UN990173	JZ-035.101	UN990197	JZ-035.110	UN990181		JZ-035.120	UN990189	
RTBSU-401.063#00	JZ-038.100	UN990174	JZ-038.101	UN990198	JZ-038.110	UN990182		JZ-038.120	UN990190	
RTBSU-401.065#00	JZ-037.100	UN990175	JZ-037.101	UN990199	JZ-037.110	UN990183		JZ-037.120	UN990191	
RTBSU-401.075#00	JZ-036.100	UN990176	JZ-036.101	UN990200	JZ-036.110	UN990184		JZ-036.120	UN990192	
RTBSU-401.086#00	JZ-001.100	UN990050	JZ-001.101	UN990055	JZ-001.110	UN990060		JZ-001.120	UN990086	
RTBSU-401.202#00	JZ-001.100	UN990050	JZ-001.101	UN990055	JZ-001.110	UN990060		JZ-001.120	UN990086	
RTBSU-401.210#00	JZ-001.100	UN990050	JZ-001.101	UN990055	JZ-001.110	UN990060		JZ-001.120	UN990086	
RTBSU-401.262#00	JZ-035.100	UN990173	JZ-035.101	UN990197	JZ-035.110	UN990181		JZ-035.120	UN990189	
RTBSU-401.265#00	JZ-037.100	UN990175	JZ-037.101	UN990199	JZ-037.110	UN990183		JZ-037.120	UN990191	

In UP-Dose in viele Schalterprogramme adaptierbar (aktuelle Übersicht der passenden Rahmen und Zwischenrahmen siehe Seite 33).

ALRE-UNTERPUTZPROGRAMM (DECKELSETS 70 X 70 MM)ALLE BASISTYPEN UND PASSENDE DECKELSETS **70 X 70 MM**

BASISTYP	Deckelset 70 x 70 mm REINWEISS (RAL 9010) GLANZ (JZ-xxx.400)		Deckelset 70 x 70 mm PERLWEISS (RAL1013) GLANZ (JZ-xxx.410)		EURO/ WG	Deckelset 70 x 70 mm VERKEHRS-/STUDIOWEISS (RAL 9016) GLANZ (JZ-xxx.420)		EURO/ WG
	Deckelset	Art.-Nr.	Deckelset	Art.-Nr.		Deckelset	Art.-Nr.	
RTBSU-401.000#00	JZ-001.400	UN990141	JZ-001.410	UN990145		JZ-001.420	UN990149	
RTBSU-401.002#00	JZ-001.400	UN990141	JZ-001.410	UN990145		JZ-001.420	UN990149	
RTBSU-401.010#00	JZ-001.400	UN990141	JZ-001.410	UN990145		JZ-001.420	UN990149	
RTBSU-401.034#00	JZ-016.400	UN990142	JZ-016.410	UN990146		JZ-016.420	UN990150	
RTBSU-401.062#00	JZ-035.400	UN990143	JZ-035.410	UN990147		JZ-035.420	UN990151	
RTBSU-401.065#00	JZ-037.400	UN990144	JZ-037.410	UN990148		JZ-037.420	UN990150	
RTBSU-401.086#00	JZ-001.400	UN990141	JZ-001.410	UN990145		JZ-001.420	UN990149	
RTBSU-401.202#00	JZ-001.400	UN990141	JZ-001.410	UN990145		JZ-001.420	UN990149	
RTBSU-401.210#00	JZ-001.400	UN990141	JZ-001.410	UN990145		JZ-001.420	UN990149	
RTBSU-401.262#00	JZ-035.400	UN990143	JZ-035.410	UN990147		JZ-035.420	UN990151	
RTBSU-401.265#00	JZ-037.400	UN990144	JZ-037.410	UN990148		JZ-037.420	UN990150	

In UP-Dose in viele Schalterprogramme adaptierbar (aktuelle Übersicht der passenden Rahmen und Zwischenrahmen siehe Seite 33).

ALLE BASISTYPEN UND PASSENDE DECKELSETS FÜR **BUSCH-JAEGER REFLEX SI/SI LINEAR / BUSCH-DURO 2000 SI / FUTURE / SOLO / AXCENT / CARAT** OHNE ZWISCHENRAHMEN

BASISTYP	Deckelset BUSCH-JAEGER REFLEX SI/SI LINEAR REINWEISS (RAL 9010) GLANZ (JZ-xxx.200 / BJ)		Deckelset BUSCH-JAEGER BUSCH-DURO 2000 SI/SI LINEAR PERLWEISS (RAL 1013) GLANZ (JZ-001.210 / BJ)		EURO/ WG	Deckelset BUSCH-JAEGER FUTURE LINEAR/SOLO/ AXCENT/CARAT VER- KEHRS-/STUDIOWEISS (RAL 9016) GLANZ (JZ-001.320 / BJ)		EURO/ WG
	Deckelset	Art.-Nr.	Deckelset	Art.-Nr.		Deckelset	Art.-Nr.	
RTBSU-401.000#00	JZ-001.200 / BJ	G9990490	JZ-001.210 / BJ	G9990491		JZ-001.320 / BJ	G9990493	
RTBSU-401.002#00	JZ-001.200 / BJ	G9990490	JZ-001.210 / BJ	G9990491		JZ-001.320 / BJ	G9990493	
RTBSU-401.010#00	JZ-001.200 / BJ	G9990490	JZ-001.210 / BJ	G9990491		JZ-001.320 / BJ	G9990493	
RTBSU-401.062#00	JZ-035.200 / BJ	G9990499	-	-		-	-	
RTBSU-401.086#00	JZ-001.200 / BJ	G9990490	JZ-001.210 / BJ	G9990491		JZ-001.320 / BJ	G9990493	
RTBSU-401.202#00	JZ-001.200 / BJ	G9990490	JZ-001.210 / BJ	G9990491		JZ-001.320 / BJ	G9990493	

In UP-Dose in die entsprechenden Schalterprogramme von BUSCH-JAEGER adaptierbar.

SONDERFARBEN **ALUMINIUM / ANTHRACIT**

REGLERTYPEN ALRE	HERSTELLER SCHALTER- PROGRAMM	FARBE/ OBERFLÄCHE	ZWISCHEN- RAHMEN 50 X 50 MM*	ALRE DECKELSET: TYP	(ARTIKEL-NR.)	EURO/ WG
RTBSU-401.000#00	BERKER S.1 / B.3 / B.7	aluminium / matt	nicht erforderlich	JZ-001.131 / BE	(UN990114)	
RTBSU-401.002#00		anthrazit / matt	nicht erforderlich	JZ-001.141 / BE	(UN990115)	
RTBSU-401.010#00	BUSCH-JAEGER future linear	aluminium / glanz	1746 / 10-83	JZ-001.030 / BJ	(UN990108)	
RTBSU-401.086#00		anthrazit / glanz	1746 / 10-81	JZ-001.040 / BJ	(UN990109)	
RTBSU-401.202#00	GIRA System 55	aluminium / matt	nicht erforderlich	JZ-001.131 / GI	(UN990110)	
RTBSU-401.210#00		anthrazit / matt	nicht erforderlich	JZ-001.141 / GI	(UN990111)	
	JUNG Serie A	aluminium / glanz	nicht erforderlich	JZ-001.130 / JU	(UN990112)	
		anthrazit / matt	nicht erforderlich	JZ-001.141 / JU	(UN990113)	
	MERTEN System M	aluminium / matt	nicht erforderlich	JZ-001.131 / ME	(UN990116)	
		anthrazit / matt	nicht erforderlich	JZ-001.141 / ME	(UN990117)	

*) vom Schalterhersteller bzw. Elektrogroßhandel zu bestellen

Weitere Details sowie Informationen zu verfügbaren Deckelsets finden Sie im Internet unter www.alre.de oder im Katalog.

ADAPTION ALRE-UNTERPUTZREGLER

HERSTELLER	PROGRAMM	FARBE RAL 9010 (Oberflächenbeschaffenheit)	ADAPTION mittels Deckelset „55 x 55“, „70 x 70“ oder „BJ“ möglich (ohne Zwischenrahmen)	Nur für ADAPTION mittels Deckelset „50 x 50“ ist ein Zwischenrahmen vom Hersteller erforderlich
BERKER	S.1	polarweiß (matt)	x	1109 19 19
BERKER	S.1	polarweiß (glänzend)	x	1109 90 89
BERKER	Arsys	polarweiß (glänzend)		1108 01 69
BERKER	B.3	Alu / polarweiß (matt)	x	1109 19 19
BERKER	B.3	Alu / polarweiß (glänzend)	x	1109 90 89
BERKER	B.7	Glas / polarweiß (matt)	x	1109 19 19
BERKER	B.7	Glas / polarweiß (glänzend)	x	1109 90 89
BERKER	Q.1 / Q.3	polarweiß (samt)		1109 60 79
BERKER	K.1	polarweiß (glänzend)		1108 71 09
BUSCH-JAEGER	Reflex SI / SI Linear	alpinweiß (glänzend)	x	1746-214-101
BUSCH-JAEGER	Busch-balance SI	alpinweiß (glänzend)	x	1746-914-101
BUSCH-JAEGER	impuls	alpinweiß (glänzend)		1746 / 10-74
BUSCH-JAEGER	solo / future linear / axcent usw.	studioweiß – siehe RAL 9016 unten		
Elso	Joy	reinweiß (glänzend)	x	363084
Elso	Fashion / Riva / Scala	reinweiß (glänzend)		203084
GIRA	Flächenschalter	reinweiß (glänzend)	x	0282 112
GIRA (System 55)	Standard / E 2	reinweiß (seidenmatt)	x	0282 27
GIRA (System 55)	Standard / E 2 / E3	reinweiß (glänzend)	x	0282 03
GIRA (System 55)	E 22	reinweiß (glänzend)	x	0282 03
GIRA (System 55)	Event	reinweiß (seidenmatt) + Opak...	x	0282 27
GIRA (System 55)	Event	reinweiß (glänzend) + Opak...	x	0282 03
GIRA (System 55)	Esprit	reinweiß (seidenmatt) + Glas, Alu ...	x	0282 27
GIRA (System 55)	Esprit	reinweiß (glänzend) + Glas, Alu ...	x	0282 03
GIRA	S-Color	reinweiß (hochglänzend)		0282 40
JUNG	CD 500 / CD plus	alpinweiß (glänzend)		CD 590 Z WW
JUNG	A 500 / A 550 / AS 500 / A plus / A flow	alpinweiß (glänzend)	x	A 590 Z WW
JUNG	LS 990	alpinweiß (glänzend)	x	LS 961 Z WW
JUNG	LS plus	alpinweiß (Glas)	x	LS 961 Z WW
JUNG	A creation	alpinweiß (glänzend)	x	A 590 Z WW
JUNG	LS Design	alpinweiß (glänzend)	x	LS 961 Z WW
MERTEN (System M)	M-Smart, M-Plan, M-Pure	polarweiß (matt)	x	5181 19
MERTEN (System M)	M-Smart, M-Plan, M-Creativ, M-Pure	polarweiß (glänzend)	x	5185 19
MERTEN (System Basis)	1-M / Atelier-M	polarweiß (glänzend)	x	5185 19
MERTEN (System Fläche)	Artec / Antik	polarweiß (glänzend)		5160 99
MERTEN	1-M / M-Smart / M-Plan / M-Pure / D-Life	aktivweiß – siehe RAL 9016 unten o. Produktfinder		
PEHA	Standard	reinweiß (glänzend)		80.670.02 ZV
PEHA	Dialog	reinweiß (glänzend)		95.670.02 ZV
PEHA	Aura	reinweiß (matt) / Glas		20.670.02 ZV
PEHA	Badora	reinweiß (glänzend)		11.670.02 ZV

HERSTELLER	PROGRAMM	FARBE RAL 9016 (Oberflächenbeschaffenheit)	ADAPTION mittels Deckelset „55 x 55“, „70 x 70“ oder „BJ“ möglich (ohne Zwischenrahmen)	Nur für ADAPTION mittels Deckelset „50 x 50“ ist ein Zwischenrahmen vom Hersteller erforderlich
BUSCH-JAEGER	solo / future linear	studioweiß (RAL 9016 glänzend)	x	1746 / 10-84
BUSCH-JAEGER	future linear	studioweiß (RAL 9016 matt)		1746 / 10-884
BUSCH-JAEGER	impuls	studioweiß (RAL 9016 matt)		1746 / 10-774
BUSCH-JAEGER	axcent	studioweiß (RAL 9016 glänzend)	x	1746 / 10-84
BUSCH-JAEGER	carat (Glas, Bronze, Gold)	studioweiß (RAL 9016 glänzend)	x	1746 / 10-84
BUSCH-JAEGER	alpha (nea / exclusive *)	studioweiß (RAL 9016 glänzend)		1746 / 10-24G
BUSCH-JAEGER	alpha (nea / exclusive *)	studioweiß (RAL 9016 matt)		1746 / 10-24
MERTEN	M-Smart, M-Plan, M-Pure	aktivweiß (RAL 9016 glänzend)	x	5185 25
MERTEN	1-M / Atelier-M	aktivweiß (RAL 9016 glänzend)	x	5185 25
MERTEN	D-Life	lotosweiß (RAL 9016)	x	MEG4500-6035
PEHA	Standard	arctic		D 80.670 ZV AW

*) bei der Montage sind 4 Kunststoffnasen an der Rahmenrückseite zu entfernen

HINWEIS: Die meisten Schalterprogramme sind im Farbton „ähnlich RAL 9010, 9016 oder 1013“ ausgeführt, für den die Schalterhersteller unterschiedliche Bezeichnungen verwenden. Auch farbige oder Glas- und Alu-Rahmen werden mit weißen Wippen oder Steckdosen kombiniert, so dass auch in diese Rahmen Regler mit weißen Deckeln integriert werden können. Die genaue Verwendung ist im Einzelfall zu prüfen. Die Rahmen besitzen unterschiedliche Oberflächenbeschaffenheiten (matt / glänzend). Aus Designgründen sollte der Deckel des Reglers die gleiche Oberfläche haben. Für geringe Farb- und Oberflächenabweichungen sowie Passgenauigkeit übernehmen wir keine Gewähr. Bei Installation in Mehrfachrahmen sind Temperaturregler immer an unterster Stelle zu montieren.

„50 x 50-Regler“: Die Gehäusedeckel der 50x50-Regler haben das Kantenmaß 50 x 50 mm. Somit lassen sie sich unter Verwendung von 50 x 50 mm-Zwischenrahmen nach DIN 49075 in nahezu alle Lichtschalterprogramme integrieren. Die 50 x 50 mm-Zwischenrahmen sind vom Lichtschalterhersteller bzw. vom Großhandel zu bestellen. Die Bestellnummer des zum jeweiligen Schalterprogramm passenden Zwischenrahmens kann man der Spalte „Nur für Adaption mittels Deckelset „50 x 50““ entnehmen.

„55 x 55 / 70 x 70-Regler“: Die Gehäusedeckel der 55 x 55 / 70 x 70-Regler haben das Kantenmaß 55 x 55 / 70 x 70 mm. Viele Lichtschalterprogramme haben das Innenmaß 55 x 55 / 70 x 70 mm. Somit lassen sich die 55 x 55 / 70 x 70-Regler ohne Verwendung eines Zwischenrahmens direkt in diese Lichtschalterrahmen integrieren. Ob der 55 x 55 / 70 x 70-Regler in das jeweilige Lichtschalterprogramm passt, können Sie der Spalte „Adaption mittels Deckelset „55 x 55 / 70 x 70““ entnehmen (x).

Alle Angaben bzgl. Programme und Art.-Nr. der Schalterhersteller Stand 12/2022. | Alle Angaben ohne Gewähr. | Technische Änderungen vorbehalten.



PRODUKTFINDER DECKELSETS ALRE FÜR SCHALTERPROGRAMME VON BERKER

INTEGRATIONS- BEISPIELE



RTBSU ... in S. 1



RTBSU ... in B. 3



RTBSU ... in B. 7

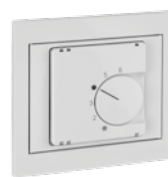

RTBSU ... in K. 1



RTBSU ... in Arsys

TYP ALRE	PROGRAMM BERKER	FARBE (RAL)/ OBERFLÄCHE	DECKELSET ALRE	DECKELSET ART.-NR.	ZWISCHEN-RAHMEN 50X50*	EURO/ WG
<p>Standard (ohne Schalter)</p>	RTBSU-401.000#00	S. 1 / B. 3 / B. 7	polarweiß (RAL 9010) glanz	JZ-001.100 (55x55 glanz)	UN990050	nicht erforderlich
	RTBSU-401.002#00	S. 1 / B. 3 / B. 7	polarweiß (RAL 9010) matt	JZ-001.101 (55x55 matt)	UN990055	nicht erforderlich
	RTBSU-401.010#00	Arsys	polarweiß (RAL 9010) glanz	JZ-001.000 (50x50 glanz)	UN990035	1108 01 69
	RTBSU-401.086#00	Q. 1 / Q. 3	polarweiß (RAL 9010) samt	JZ-001.001 (50x50 matt)	UN990040	1109 60 79
	RTBSU-401.202#00	K. 1	polarweiß (RAL 9010) glanz	JZ-001.000 (50x50 glanz)	UN990035	1108 71 09
	RTBSU-401.210#00	S. 1	weiß (RAL 1013) glanz	JZ-001.110 (55x55 glanz)	UN990060	nicht erforderlich
		Arsys	weiß (RAL 1013) glanz	JZ-001.010 (50x50 glanz)	UN990045	1108 01 02
		S. 1 / B. 3 / B. 7	alu / matt	JZ-001.131 / BE	UN990114	nicht erforderlich
		S. 1 / B. 3 / B. 7	anthrazit / matt	JZ-001.141 / BE	UN990115	nicht erforderlich
<p>(LED)</p>	RTBSU-401.034#00	S. 1 / B. 3 / B. 7	polarweiß (RAL 9010) glanz	JZ-016.100 (55x55 glanz)	UN990140	nicht erforderlich
		Arsys	polarweiß (RAL 9010) glanz	JZ-016.000 (50x50 glanz)	UN990139	1108 01 69
		K.	polarweiß (RAL 9010) glanz	JZ-016.000 (50x50 glanz)	UN990139	1108 71 09
<p>(Schalter EIN / AUS, LED)</p>	RTBSU-401.062#00	S. 1 / B. 3 / B. 7	polarweiß (RAL 9010) glanz	JZ-035.100 (55x55 glanz)	UN990173	nicht erforderlich
	RTBSU-401.262#00	S. 1 / B. 3 / B. 7	polarweiß (RAL 9010) matt	JZ-035.101 (55x55 matt)	UN990197	nicht erforderlich
		Arsys	polarweiß (RAL 9010) glanz	JZ-035.000 (50x50 glanz)	UN990169	1108 01 69
		Q. 1 / Q. 3	polarweiß (RAL 9010) samt	JZ-035.001 (50x50 matt)	UN990193	1109 60 79
		K. 1	polarweiß (RAL 9010) glanz	JZ-035.000 (50x50 glanz)	UN990169	1108 71 09
		S. 1	weiß (RAL 1013) glanz	JZ-035.110 (55x55 glanz)	UN990181	nicht erforderlich
		Arsys	weiß (RAL 1013) glanz	JZ-035.010 (50x50 glanz)	UN990177	1108 01 02
<p>(Schalter H / AUS / K)</p>	RTBSU-401.063#00	S. 1 / B. 3 / B. 7	polarweiß (RAL 9010) glanz	JZ-038.100 (55x55 glanz)	UN990174	nicht erforderlich
		S. 1 / B. 3 / B. 7	polarweiß (RAL 9010) matt	JZ-038.101 (55x55 matt)	UN990198	nicht erforderlich
		Arsys	polarweiß (RAL 9010) glanz	JZ-038.000 (50x50 glanz)	UN990170	1108 01 69
		Q. 1 / Q. 3	polarweiß (RAL 9010) samt	JZ-038.001 (50x50 matt)	UN990194	1109 60 79
		K. 1	polarweiß (RAL 9010) glanz	JZ-038.000 (50x50 glanz)	UN990170	1108 71 09
		S. 1	weiß (RAL 1013) glanz	JZ-038.110 (55x55 glanz)	UN990182	nicht erforderlich
		Arsys	weiß (RAL 1013) glanz	JZ-038.010 (50x50 glanz)	UN990178	1108 01 02
<p>(Schalter H / K)</p>	RTBSU-401.065#00	S. 1 / B. 3 / B. 7	polarweiß (RAL 9010) glanz	JZ-037.100 (55x55 glanz)	UN990175	nicht erforderlich
	RTBSU-401.265#00	S. 1 / B. 3 / B. 7	polarweiß (RAL 9010) matt	JZ-037.101 (55x55 matt)	UN990199	nicht erforderlich
		Arsys	polarweiß (RAL 9010) glanz	JZ-037.000 (50x50 glanz)	UN990171	1108 01 69
		Q. 1 / Q. 3	polarweiß (RAL 9010) samt	JZ-037.001 (50x50 matt)	UN990195	1109 60 79
		K. 1	polarweiß (RAL 9010) glanz	JZ-037.000 (50x50 glanz)	UN990171	1108 71 09
		S. 1	weiß (RAL 1013) glanz	JZ-037.110 (55x55 glanz)	UN990183	nicht erforderlich
		Arsys	weiß (RAL 1013) glanz	JZ-037.010 (50x50 glanz)	UN990179	1108 01 02
<p>(3-fach Schalter, LED)</p>	RTBSU-401.075#00	S. 1 / B. 3 / B. 7	polarweiß (RAL 9010) glanz	JZ-036.100 (55x55 glanz)	UN990176	nicht erforderlich
		S. 1 / B. 3 / B. 7	polarweiß (RAL 9010) matt	JZ-036.101 (55x55 matt)	UN990200	nicht erforderlich
		Arsys	polarweiß (RAL 9010) glanz	JZ-036.000 (50x50 glanz)	UN990172	1108 01 69
		Q. 1 / Q. 3	polarweiß (RAL 9010) samt	JZ-036.001 (50x50 matt)	UN990196	1109 60 79
		K. 1	polarweiß (RAL 9010) glanz	JZ-036.000 (50x50 glanz)	UN990172	1108 71 09
		S. 1	weiß (RAL 1013) glanz	JZ-036.110 (55x55 glanz)	UN990184	nicht erforderlich
		Arsys	weiß (RAL 1013) glanz	JZ-036.010 (50x50 glanz)	UN990180	1108 01 02

*) vom Schalterhersteller bzw. Elektrogroßhandel zu bestellen

PRODUKTFINDER DECKELSETS ALRE

FÜR SCHALTERPROGRAMME VON BUSCH-JAEGER

INTEGRATIONS- BEISPIELE



RTBSU ... in Reflex SI



RTBSU ... in Busch-balance SI



RTBSU ... in future linear



RTBSU ... in solo



RTBSU ... in alpha nea

TYP ALRE	PROGRAMM BERKER	FARBE (RAL)/ OBERFLÄCHE	DECKELSET ALRE	DECKEL- SET ART.-NR.	ZWISCHEN- RAHMEN 50X50*	EURO/ WG	
<p>Standard (ohne Schalter)</p>	RTBSU-401.000#00 RTBSU-401.002#00 RTBSU-401.010#00 RTBSU-401.086#00 RTBSU-401.202#00 RTBSU-401.210#00	Reflex SI / SI Linear	alpinweiß (RAL 9010) glanz	JZ-001.200 / BJ	G9990490	nicht erforderlich	
	Busch-balance SI	alpinweiß (RAL 9010) glanz	JZ-001.100 (55x55 glanz)	UN990050	nicht erforderlich		
	impuls	alpinweiß (RAL 9010) glanz	JZ-001.000 (50x50 glanz)	UN990035	1746 / 10-74		
	future linear / solo / axcent / carat	studioweiß (RAL 9016) glanz	JZ-001.320 / BJ	G9990493	nicht erforderlich		
	future linear	studioweiß (RAL 9016) matt	JZ-001.021 (50x50 matt)	UN990100	1746 / 10-884		
	alpha nea	studioweiß (RAL 9016) glanz	JZ-001.020 (50x50 glanz)	UN990071	1746 / 10-24G		
	alpha nea	studioweiß (RAL 9016) matt	JZ-001.021 (50x50 matt)	UN990100	1746 / 10-24		
	Duro 2000 SI / SI Linear	weiß (RAL 1013) glanz	JZ-001.210 / BJ	G9990491	nicht erforderlich		
	future linear / solo / carat	elfenbeinweiß (RAL 1013) glanz	JZ-001.010 (50x50 glanz)	UN990045	1746 / 10-82		
	alpha nea	elfenbeinweiß (RAL 1013) glanz	JZ-001.010 (50x50 glanz)	UN990045	1746 / 10-22G		
	impuls	elfenbeinweiß (RAL 1013) glanz	JZ-001.010 (50x50 glanz)	UN990045	1746 / 10-72		
	future linear	alusalber / glanz	JZ-001.030 / BJ	UN990108	1746 / 10-83		
	future linear	anthrazit / glanz	JZ-001.040 / BJ	UN990109	1746 / 10-81		
	<p>(LED)</p>	RTBSU-401.034#00	Busch-balance SI	alpinweiß (RAL 9010) glanz	JZ-016.100 (55x55 glanz)	UN990140	nicht erforderlich
impuls		alpinweiß (RAL 9010) glanz	JZ-016.000 (50x50 glanz)	UN990139	1746 / 10-74		
<p>(Schalter EIN / AUS, LED)</p>	RTBSU-401.062#00 RTBSU-401.262#00	Reflex SI / SI Linear	alpinweiß (RAL 9010) glanz	JZ-035.200 / BJ	G9990492	nicht erforderlich	
	Busch-balance SI	alpinweiß (RAL 9010) glanz	JZ-035.100 (55x55 glanz)	UN990173	nicht erforderlich		
	impuls	alpinweiß (RAL 9010) glanz	JZ-035.000 (50x50 glanz)	UN990169	1746 / 10-74		
	future linear / solo / axcent / carat	studioweiß (RAL 9016) glanz	JZ-035.020 (50x50 glanz)	UN990185	1746 / 10-84		
	future linear	studioweiß (RAL 9016) matt	JZ-035.021 (50x50 matt)	UN990201	1746 / 10-884		
	alpha nea	studioweiß (RAL 9016) glanz	JZ-035.020 (50x50 glanz)	UN990185	1746 / 10-24G		
	alpha nea	studioweiß (RAL 9016) matt	JZ-035.021 (50x50 matt)	UN990201	1746 / 10-24		
	Duro 2000 SI / SI Linear	weiß (RAL 1013) glanz	JZ-035.010 (50x50 glanz)	UN990177	1746-212-101		
	future linear / solo / carat	elfenbeinweiß (RAL 1013) glanz	JZ-035.010 (50x50 glanz)	UN990177	1746 / 10-82		
	alpha nea	elfenbeinweiß (RAL 1013) glanz	JZ-035.010 (50x50 glanz)	UN990177	1746 / 10-22G		
	impuls	elfenbeinweiß (RAL 1013) glanz	JZ-035.010 (50x50 glanz)	UN990177	1746 / 10-72		
	<p>(Schalter H / AUS / K)</p>	RTBSU-401.063#00	Reflex SI / SI Linear	alpinweiß (RAL 9010) glanz	JZ-038.000 (50x50 glanz)	UN990170	1746-214-101
		Busch-balance SI	alpinweiß (RAL 9010) glanz	JZ-038.100 (55x55 glanz)	UN990174	nicht erforderlich	
		impuls	alpinweiß (RAL 9010) glanz	JZ-038.000 (50x50 glanz)	UN990170	1746 / 10-74	
future linear / solo / axcent / carat		studioweiß (RAL 9016) glanz	JZ-038.020 (50x50 glanz)	UN990186	1746 / 10-84		
future linear		studioweiß (RAL 9016) matt	JZ-038.021 (50x50 matt)	UN990202	1746 / 10-884		
alpha nea		studioweiß (RAL 9016) glanz	JZ-038.020 (50x50 glanz)	UN990186	1746 / 10-24G		
alpha nea		studioweiß (RAL 9016) matt	JZ-038.021 (50x50 matt)	UN990202	1746 / 10-24		
Duro 2000 SI / SI Linear		weiß (RAL 1013) glanz	JZ-038.010 (50x50 glanz)	UN990178	1746-212-101		
future linear / solo / carat		elfenbeinweiß (RAL 1013) glanz	JZ-038.010 (50x50 glanz)	UN990178	1746 / 10-82		
alpha nea		elfenbeinweiß (RAL 1013) glanz	JZ-038.010 (50x50 glanz)	UN990178	1746 / 10-22G		
impuls		elfenbeinweiß (RAL 1013) glanz	JZ-038.010 (50x50 glanz)	UN990178	1746 / 10-72		



PRODUKTFINDER DECKELSETS ALRE

FÜR SCHALTERPROGRAMME VON BUSCH-JAEGER

INTEGRATIONS- BEISPIELE





RTBSU ... in Reflex SI

RTBSU ... in Busch-
balance SIRTBSU ... in future
linear

RTBSU ... in solo



RTBSU ... in alpha nea

TYP ALRE	PROGRAMM BUSCH-JAEGER	FARBE (RAL)/ OBERFLÄCHE	DECKELSET ALRE	DECKEL- SET ART.-NR.	ZWISCHEN- RAHMEN 50X50*	EURO/ WG	
RTBSU-401.065#00 RTBSU-401.265#00  (Schalter H/K)	Reflex SI/SI Linear	alpinweiß (RAL 9010) glanz	JZ-037.000 (50x50 glanz)	UN990171	1746-214-101		
	Busch-balance SI	alpinweiß (RAL 9010) glanz	JZ-037.100 (55x55 glanz)	UN990175	nicht erforderlich		
	impuls	alpinweiß (RAL 9010) glanz	JZ-037.000 (50x50 glanz)	UN990171	1746/10-74		
	future linear / solo / axcent / carat	studioweiß (RAL 9016) glanz	JZ-037.020 (50x50 glanz)	UN990187	1746/10-84		
	future linear	studioweiß (RAL 9016) matt	JZ-037.021 (50x50 matt)	UN990203	1746/10-884		
	alpha nea	studioweiß (RAL 9016) glanz	JZ-037.020 (50x50 glanz)	UN990187	1746/10-24G		
	alpha nea	studioweiß (RAL 9016) matt	JZ-037.021 (50x50 matt)	UN990203	1746/10-24		
	Duro 2000 SI/SI Linear	weiß (RAL 1013) glanz	JZ-037.010 (50x50 glanz)	UN990179	1746-212-101		
	future linear / solo / carat	elfenbeinweiß (RAL 1013) glanz	JZ-037.010 (50x50 glanz)	UN990179	1746/10-82		
	alpha nea	elfenbeinweiß (RAL 1013) glanz	JZ-037.010 (50x50 glanz)	UN990179	1746/10-22G		
	impuls	elfenbeinweiß (RAL 1013) glanz	JZ-037.010 (50x50 glanz)	UN990179	1746/10-72		
	RTBSU-401.075#00  (3-fach Schalter, LED)	Reflex SI/SI Linear	alpinweiß (RAL 9010) glanz	JZ-036.000 (50x50 glanz)	UN990172	1746-214-101	
		Busch-balance SI	alpinweiß (RAL 9010) glanz	JZ-036.100 (55x55 glanz)	UN990176	nicht erforderlich	
impuls		alpinweiß (RAL 9010) glanz	JZ-036.000 (50x50 glanz)	UN990172	1746/10-74		
future linear / solo / axcent / carat		studioweiß (RAL 9016) glanz	JZ-036.020 (50x50 glanz)	UN990188	1746/10-84		
future linear		studioweiß (RAL 9016) matt	JZ-036.021 (50x50 matt)	UN990204	1746/10-884		
alpha nea		studioweiß (RAL 9016) glanz	JZ-036.020 (50x50 glanz)	UN990188	1746/10-24G		
alpha nea		studioweiß (RAL 9016) matt	JZ-036.021 (50x50 matt)	UN990204	1746/10-24		
Duro 2000 SI/SI Linear		weiß (RAL 1013) glanz	JZ-036.010 (50x50 glanz)	UN990180	1746-212-101		
future linear / solo / carat		elfenbeinweiß (RAL 1013) glanz	JZ-036.010 (50x50 glanz)	UN990180	1746/10-82		
alpha nea		elfenbeinweiß (RAL 1013) glanz	JZ-036.010 (50x50 glanz)	UN990180	1746/10-22G		
impuls		elfenbeinweiß (RAL 1013) glanz	JZ-036.010 (50x50 glanz)	UN990180	1746/10-72		

*) vom Schalterhersteller bzw. Elektrogroßhandel zu bestellen

Für BJ future / solo gibt es auch Zwischenrahmen 55x55 (bei Verwendung von alre Deckelset 55x55) - BJ Art.-Nr. 1747-84 (studioweiß) und 1784-82 (elfenbeinweiß)

Hinweis: Busch-Jaeger Zentralscheibe kann bei alre RTBSU nicht verwendet werden.

PRODUKTFINDER DECKELSETS ALRE

FÜR SCHALTERPROGRAMME VON ELSO

INTEGRATIONS- BEISPIELE



RTBSU ... in Joy



RTBSU ... in Fashion



RTBSU ... in Riva



RTBSU ... in Scala

TYP ALRE	PROGRAMM ELSO	FARBE (RAL)/ OBERFLÄCHE	DECKELSET ALRE	DECKEL- SET ART.-NR.	ZWISCHEN- RAHMEN 50X50*	EURO/ WG
<p>Standard (ohne Schalter)</p>	RTBSU-401.000#00 RTBSU-401.002#00 RTBSU-401.010#00 RTBSU-401.086#00 RTBSU-401.202#00 RTBSU-401.210#00	Joy	reinweiß (RAL 9010) glanz	JZ-001.100 (55x55 glanz)	UN990050	nicht erforderlich
	Joy	perlweiß (RAL 1013) glanz	JZ-001.110 (55x55 glanz)	UN990060	nicht erforderlich	
	Fashion / Riva / Scala	reinweiß (RAL 9010) glanz	JZ-001.000 (50x50 glanz)	UN990035	203084	
	Fashion / Riva / Scala	perlweiß (RAL 1013) glanz	JZ-001.010 (50x50 glanz)	UN990045	203080	
<p>(LED)</p>	RTBSU-401.034#00	Joy	reinweiß (RAL 9010) glanz	JZ-016.100 (55x55 glanz)	UN990140	nicht erforderlich
	Fashion / Riva / Scala	reinweiß (RAL 9010) glanz	JZ-016.000 (50x50 glanz)	UN990139	203084	
<p>(Schalter EIN / AUS, LED)</p>	RTBSU-401.062#00 RTBSU-401.262#00	Joy	reinweiß (RAL 9010) glanz	JZ-035.100 (55x55 glanz)	UN990173	nicht erforderlich
	Joy	perlweiß (RAL 1013) glanz	JZ-035.110 (55x55 glanz)	UN990181	nicht erforderlich	
	Fashion / Riva / Scala	reinweiß (RAL 9010) glanz	JZ-035.000 (50x50 glanz)	UN990169	203084	
	Fashion / Riva / Scala	perlweiß (RAL 1013) glanz	JZ-035.010 (50x50 glanz)	UN990177	203080	
<p>(Schalter H / AUS / K)</p>	RTBSU-401.063#00	Joy	reinweiß (RAL 9010) glanz	JZ-038.100 (55x55 glanz)	UN990174	nicht erforderlich
	Joy	perlweiß (RAL 1013) glanz	JZ-038.110 (55x55 glanz)	UN990182	nicht erforderlich	
	Fashion / Riva / Scala	reinweiß (RAL 9010) glanz	JZ-038.000 (50x50 glanz)	UN990170	203084	
	Fashion / Riva / Scala	perlweiß (RAL 1013) glanz	JZ-038.010 (50x50 glanz)	UN990178	203080	
<p>(Schalter H / K)</p>	RTBSU-401.065#00 RTBSU-401.265#00	Joy	reinweiß (RAL 9010) glanz	JZ-037.100 (55x55 glanz)	UN990175	nicht erforderlich
	Joy	perlweiß (RAL 1013) glanz	JZ-037.110 (55x55 glanz)	UN990183	nicht erforderlich	
	Fashion / Riva / Scala	reinweiß (RAL 9010) glanz	JZ-037.000 (50x50 glanz)	UN990171	203084	
	Fashion / Riva / Scala	perlweiß (RAL 1013) glanz	JZ-037.010 (50x50 glanz)	UN990179	203080	
<p>(3-fach Schalter, LED)</p>	RTBSU-401.075#00	Joy	reinweiß (RAL 9010) glanz	JZ-036.100 (55x55 glanz)	UN990176	nicht erforderlich
	Joy	perlweiß (RAL 1013) glanz	JZ-036.110 (55x55 glanz)	UN990184	nicht erforderlich	
	Fashion / Riva / Scala	reinweiß (RAL 9010) glanz	JZ-036.000 (50x50 glanz)	UN990172	203084	
	Fashion / Riva / Scala	perlweiß (RAL 1013) glanz	JZ-036.010 (50x50 glanz)	UN990180	203080	

*) vom Schalterhersteller bzw. Elektrogroßhandel zu bestellen



PRODUKTFINDER DECKELSETS ALRE FÜR SCHALTERPROGRAMME VON GIRA

INTEGRATIONS- BEISPIELE

RTBSU ... in
Standard 55

RTBSU ... in E2



RTBSU ... in Event

RTBSU ... in
Flächenschalter

RTBSU ... in E22

TYP ALRE	PROGRAMM GIRA	FARBE (RAL)/ OBERFLÄCHE	DECKELSET ALRE	DECKEL- SET ART.-NR.	ZWISCHEN- RAHMEN 50X50*	EURO/ WG
 Standard (ohne Schalter)	RTBSU-401.000#00 RTBSU-401.002#00 RTBSU-401.010#00	Standard 55 / E2 / E22 / Event / Esprit	reinweiß (RAL 9010) glanz	JZ-001.100 (55x55 glanz)	UN990050	nicht erforderlich
	RTBSU-401.086#00 RTBSU-401.202#00 RTBSU-401.210#00	Standard 55 / E2 / E22 / Event / Esprit	reinweiß (RAL 9010) matt	JZ-001.101 (55x55 matt)	UN990055	nicht erforderlich
		Flächenschalter NEU	reinweiß (RAL 9010) glanz	JZ-001.400 (70x70 glanz)	UN990141	nicht erforderlich
		Standard 55 / Event / Esprit / ClassiX	cremeweiß (RAL 1013) glanz	JZ-001.110 (55x55 glanz)	UN990060	nicht erforderlich
		System 55	aluminium / matt	JZ-001.131 / Gl	UN990110	nicht erforderlich
		System 55	anthrazit / matt	JZ-001.141 / Gl	UN990111	nicht erforderlich
 (LED)	RTBSU-401.034#00	Standard 55 / E2 / E3 / E22 / Event / Esprit	reinweiß (RAL 9010) glanz	JZ-016.100 (55x55 glanz)	UN990140	nicht erforderlich
		Flächenschalter NEU	reinweiß (RAL 9010) glanz	JZ-016.400 (70x70 glanz)	UN990142	nicht erforderlich
 (Schalter EIN/AUS, LED)	RTBSU-401.062#00 RTBSU-401.262#00	Standard 55 / E2 / E22 / Event / Esprit	reinweiß (RAL 9010) glanz	JZ-035.100 (55x55 glanz)	UN990173	nicht erforderlich
		Standard 55 / E2 / E22 / Event / Esprit	reinweiß (RAL 9010) matt	JZ-035.101 (55x55 matt)	UN990197	nicht erforderlich
		Flächenschalter NEU	reinweiß (RAL 9010) glanz	JZ-035.400 (70x70 glanz)	UN990143	nicht erforderlich
		Standard 55 / Event / Esprit / ClassiX	cremeweiß (RAL 1013) glanz	JZ-035.110 (55x55 glanz)	UN990181	nicht erforderlich
		System 55	anthrazit / matt	JZ-035.141/Gl	UN990205	nicht erforderlich
 (Schalter H/AUS/K)	RTBSU-401.063#00	Standard 55 / E2 / E22 / Event / Esprit	reinweiß (RAL 9010) glanz	JZ-038.100 (55x55 glanz)	UN990174	nicht erforderlich
		Standard 55 / E2 / E22 / Event / Esprit	reinweiß (RAL 9010) matt	JZ-038.101 (55x55 matt)	UN990198	nicht erforderlich
		Flächenschalter	reinweiß (RAL 9010) glanz	JZ-038.000 (50x50 glanz)	UN990170	0282 112
		Standard 55 / Event / Esprit / ClassiX	cremeweiß (RAL 1013) glanz	JZ-038.110 (55x55 glanz)	UN990182	nicht erforderlich
 (Schalter H/K)	RTBSU-401.065#00 RTBSU-401.265#00	Standard 55 / E2 / E22 / Event / Esprit	reinweiß (RAL 9010) glanz	JZ-037.100 (55x55 glanz)	UN990175	nicht erforderlich
		Standard 55 / E2 / E22 / Event / Esprit	reinweiß (RAL 9010) matt	JZ-037.101 (55x55 matt)	UN990199	nicht erforderlich
		Flächenschalter NEU	reinweiß (RAL 9010) glanz	JZ-037.400 (70x70 glanz)	UN990144	nicht erforderlich
		Standard 55 / Event / Esprit / ClassiX	cremeweiß (RAL 1013) glanz	JZ-037.110 (55x55 glanz)	UN990183	nicht erforderlich
 (3-fach Schalter, LED)	RTBSU-401.075#00	Standard 55 / E2 / E22 / Event / Esprit	reinweiß (RAL 9010) glanz	JZ-036.100 (55x55 glanz)	UN990176	nicht erforderlich
		Standard 55 / E2 / E22 / Event / Esprit	reinweiß (RAL 9010) matt	JZ-036.101 (55x55 matt)	UN990200	nicht erforderlich
		Flächenschalter	reinweiß (RAL 9010) glanz	JZ-036.000 (50x50 glanz)	UN990172	0282 40
		Standard 55 / Event / Esprit / ClassiX	cremeweiß (RAL 1013) glanz	JZ-036.110 (55x55 glanz)	UN990184	nicht erforderlich

*) vom Schalterhersteller bzw. Elektrogroßhandel zu bestellen

**) für GIRA Flächenschalter gibt es auch Zwischenrahmen 55x55 (bei Verwendung von alre Deckelset 55x55) - GIRA Art.-Nr. 0289 112 (reinweiß) und 0289 111 (cremeweiß)

PRODUKTFINDER DECKELSETS ALRE FÜR SCHALTERPROGRAMME VON JUNG

INTEGRATIONS- BEISPIELE



RTBSU ... in AS 500

RTBSU ... in A 500

RTBSU ... in A plus

RTBSU ... in A creation

RTBSU ... in LS-design

TYP ALRE	PROGRAMM JUNG	FARBE (RAL)/ OBERFLÄCHE	DECKELSET ALRE	DECKEL- SET ART.-NR.	ZWISCHEN- RAHMEN 50X50*	EURO/ WG	
 Standard (ohne Schalter)	RTBSU-401.000#00 RTBSU-401.002#00 RTBSU-401.010#00 RTBSU-401.086#00 RTBSU-401.202#00 RTBSU-401.210#00	AS 500 / A 500 / A 550 / A creation / A plus / A flow	alpinweiß (RAL 9010) glanz	JZ-001.100 (55x55 glanz)	UN990050	nicht erforderlich	
	CD 500 / CD plus	alpinweiß (RAL 9010) glanz	JZ-001.000 (50x50 glanz)	UN990035	CD 590 Z WW		
	LS 990 / LS design / LS plus NEU	alpinweiß (RAL 9010) glanz	JZ-001.400 (70x70 glanz)	UN990141	nicht erforderlich		
	AS 500	weiß (RAL 1013) glanz	JZ-001.110 (55x55 glanz)	UN990060	nicht erforderlich		
	CD 500 / CD plus	weiß (RAL 1013) glanz	JZ-001.010 (50x50 glanz)	UN990045	590 Z		
	LS 990 / LS design / LS plus NEU	weiß (RAL 1013) glanz	JZ-001.410 (70x70 glanz)	UN990145	nicht erforderlich		
	A 550 / A flow	schneeweiß matt	JZ-001.101 (55x55 matt)	UN990055	nicht erforderlich		
 (LED)	RTBSU-401.034#00	AS 500 / A 500 / A 550 / A creation / A plus / A flow	alpinweiß (RAL 9010) glanz	JZ-016.100 (55x55 glanz)	UN990140	nicht erforderlich	
	CD 500 / CD plus	alpinweiß (RAL 9010) glanz	JZ-016.000 (50x50 glanz)	UN990139	CD 590 Z WW		
	LS 990 / LS design / LS plus NEU	alpinweiß (RAL 9010) glanz	JZ-016.400 (70x70 glanz)	UN990142	nicht erforderlich		
	 (Schalter EIN / AUS, LED)	RTBSU-401.062#00 RTBSU-401.262#00	AS 500 / A 500 / A 550 / A creation / A plus / A flow	alpinweiß (RAL 9010) glanz	JZ-035.100 (55x55 glanz)	UN990173	nicht erforderlich
		CD 500 / CD plus	alpinweiß (RAL 9010) glanz	JZ-035.000 (50x50 glanz)	UN990169	CD 590 Z WW	
		LS 990 / LS design / LS plus NEU	alpinweiß (RAL 9010) glanz	JZ-035.400 (70x70 glanz)	UN990143	nicht erforderlich	
		AS 500	weiß (RAL 1013) glanz	JZ-035.110 (55x55 glanz)	UN990181	nicht erforderlich	
CD 500 / CD plus		weiß (RAL 1013) glanz	JZ-035.010 (50x50 glanz)	UN990177	590 Z		
LS 990 / LS design / LS plus NEU		weiß (RAL 1013) glanz	JZ-035.410 (70x70 glanz)	UN990147	nicht erforderlich		
A 550 / A flow		schneeweiß matt	JZ-035.101 (55x55 matt)	UN990197	nicht erforderlich		
 (Schalter H / AUS / K)	RTBSU-401.063#00	AS 500 / A 500 / A 550 / A creation / A plus / A flow	alpinweiß (RAL 9010) glanz	JZ-038.100 (55x55 glanz)	UN990174	nicht erforderlich	
	CD 500 / CD plus	alpinweiß (RAL 9010) glanz	JZ-038.000 (50x50 glanz)	UN990170	CD 590 Z WW		
	LS 990 / LS design / LS plus	alpinweiß (RAL 9010) glanz	JZ-038.000 (50x50 glanz)	UN990170	LS 961 Z WW **		
	AS 500	weiß (RAL 1013) glanz	JZ-038.110 (55x55 glanz)	UN990182	nicht erforderlich		
	CD 500 / CD plus	weiß (RAL 1013) glanz	JZ-038.010 (50x50 glanz)	UN990178	590 Z		
	LS 990 / LS design / LS plus	weiß (RAL 1013) glanz	JZ-038.010 (50x50 glanz)	UN990178	LS 961 Z **		
	A 550 / A flow	schneeweiß matt	JZ-038.101 (55x55 matt)	UN990198	nicht erforderlich		
 (Schalter H / K)	RTBSU-401.065#00 RTBSU-401.265#00	AS 500 / A 500 / A 550 / A creation / A plus / A flow	alpinweiß (RAL 9010) glanz	JZ-037.100 (55x55 glanz)	UN990175	nicht erforderlich	
	CD 500 / CD plus	alpinweiß (RAL 9010) glanz	JZ-037.000 (50x50 glanz)	UN990171	CD 590 Z WW		
	LS 990 / LS design / LS plus NEU	alpinweiß (RAL 9010) glanz	JZ-037.400 (70x70 glanz)	UN990144	nicht erforderlich		
	AS 500	weiß (RAL 1013) glanz	JZ-037.110 (55x55 glanz)	UN990183	nicht erforderlich		
	CD 500 / CD plus	weiß (RAL 1013) glanz	JZ-037.010 (50x50 glanz)	UN990179	590 Z		
	LS 990 / LS design / LS plus NEU	weiß (RAL 1013) glanz	JZ-037.410 (70x70 glanz)	UN990148	nicht erforderlich		
	A 550 / A flow	schneeweiß matt	JZ-037.101 (55x55 matt)	UN990199	nicht erforderlich		
 (3-fach Schalter, LED)	RTBSU-401.075#00	AS 500 / A 500 / A 550 / A creation / A plus / A flow	alpinweiß (RAL 9010) glanz	JZ-036.100 (55x55 glanz)	UN990176	nicht erforderlich	
	CD 500 / CD plus	alpinweiß (RAL 9010) glanz	JZ-036.000 (50x50 glanz)	UN990172	CD 590 Z WW		
	LS 990 / LS design / LS plus	alpinweiß (RAL 9010) glanz	JZ-036.000 (50x50 glanz)	UN990172	LS 961 Z WW **		
	AS 500	weiß (RAL 1013) glanz	JZ-036.110 (55x55 glanz)	UN990184	nicht erforderlich		
	CD 500 / CD plus	weiß (RAL 1013) glanz	JZ-036.010 (50x50 glanz)	UN990180	590 Z		
	LS 990 / LS design / LS plus	weiß (RAL 1013) glanz	JZ-036.010 (50x50 glanz)	UN990180	LS 961 Z **		
	A 550 / A flow	schneeweiß matt	JZ-036.101 (55x55 matt)	UN990200	nicht erforderlich		

*) vom Schalterhersteller bzw. Elektrogroßhandel zu bestellen

*** es folgt ggf. eine Farbtonänderung des Herstellers JUNG von alpinweiß von RAL 9010 auf RAL 9016



PRODUKTFINDER DECKELSETS ALRE FÜR SCHALTERPROGRAMME VON MERTEN

INTEGRATIONS- BEISPIELE



RTBSU ... in 1-M



RTBSU ... in M-Smart



RTBSU ... in M-Plan



RTBSU ... in Artec



RTBSU ... in Antik

TYP ALRE	PROGRAMM MERTEN	FARBE (RAL)/ OBERFLÄCHE	DECKELSET ALRE	DECKEL- SET ART.-NR.	ZWISCHEN- RAHMEN EURO/ WG 50X50*		
 Standard (ohne Schalter)	RTBSU-401.000#00 RTBSU-401.002#00 RTBSU-401.010#00 RTBSU-401.086#00 RTBSU-401.202#00 RTBSU-401.210#00	1-M, Atelier-M / M-Smart, M-Pure, M-Plan, M-Creativ	polarweiß (RAL 9010) glanz	JZ-001.100 (55x55 glanz)	UN990050	nicht erforderlich	
	1-M, Atelier-M / M-Smart, M-Pure, M-Plan, M-Creativ	polarweiß (RAL 9010) matt	JZ-001.101 (55x55 matt)	UN990055	nicht erforderlich		
	1-M, Atelier-M / M-Smart, M-Pure, M-Plan, M-Creativ	aktivweiß (RAL 9016) glanz	JZ-001.120 (55x55 glanz)	UN990086	nicht erforderlich		
	D-Life NEU	lotosweiß (RAL 9016) glanz	JZ-001.420 (70x70 glanz)	UN990149	nicht erforderlich		
	System Fläche: Artec, Antik	polarweiß (RAL 9010) glanz	JZ-001.000 (50x50 glanz)	UN990035	5160 99		
	1-M, Atelier-M / M-Smart, M-Pure, M-Plan, M-Creativ	weiß (RAL 1013) glanz	JZ-001.110 (55x55 glanz)	UN990060	nicht erforderlich		
	System Fläche: Artec, Antik	weiß (RAL 1013) glanz	JZ-001.010 (50x50 glanz)	UN990045	5160 94		
	System M	aluminium / matt	JZ-001.131 / ME	UN990116	nicht erforderlich		
	System M	anthrazit / matt	JZ-001.141 / ME	UN990117	nicht erforderlich		
	 (LED)	RTBSU-401.034#00	1-M, Atelier-M / M-Smart, M-Pure, M-Plan, M-Creativ	polarweiß (RAL 9010) glanz	JZ-016.100 (55x55 glanz)	UN990140	nicht erforderlich
System Fläche: Artec, Antik		polarweiß (RAL 9010) glanz	JZ-016.000 (50x50 glanz)	UN990139	5160 99		
D-Life NEU		lotosweiß (RAL 9016) glanz	JZ-016.420 (70x70 glanz)	UN990150	nicht erforderlich		
System Fläche: Artec, Antik		polarweiß (RAL 9010) glanz	JZ-016.000 (50x50 glanz)	UN990139	5160 99		
 (Schalter EIN / AUS, LED)	RTBSU-401.062#00 RTBSU-401.262#00	1-M, Atelier-M / M-Smart, M-Pure, M-Plan, M-Creativ	polarweiß (RAL 9010) glanz	JZ-035.100 (55x55 glanz)	UN990173	nicht erforderlich	
	1-M, Atelier-M / M-Smart, M-Pure, M-Plan, M-Creativ	polarweiß (RAL 9010) matt	JZ-035.101 (55x55 matt)	UN990197	nicht erforderlich		
	1-M, Atelier-M / M-Smart, M-Pure, M-Plan, M-Creativ	aktivweiß (RAL 9016) glanz	JZ-035.120 (55x55 glanz)	UN990189	nicht erforderlich		
	D-Life NEU	lotosweiß (RAL 9016) glanz	JZ-035.420 (70x70 glanz)	UN990151	nicht erforderlich		
	System Fläche: Artec, Antik	polarweiß (RAL 9010) glanz	JZ-035.000 (50x50 glanz)	UN990169	5160 99		
	1-M, Atelier-M / M-Smart, M-Pure, M-Plan, M-Creativ	weiß (RAL 1013) glanz	JZ-035.110 (55x55 glanz)	UN990181	nicht erforderlich		
	System Fläche: Artec, Antik	weiß (RAL 1013) glanz	JZ-035.010 (50x50 glanz)	UN990177	5160 94		
	 (Schalter H / AUS / K)	RTBSU-401.063#00	1-M, Atelier-M / M-Smart, M-Pure, M-Plan, M-Creativ	polarweiß (RAL 9010) glanz	JZ-038.100 (55x55 glanz)	UN990174	nicht erforderlich
		1-M, Atelier-M / M-Smart, M-Pure, M-Plan, M-Creativ	polarweiß (RAL 9010) matt	JZ-038.101 (55x55 matt)	UN990198	nicht erforderlich	
		1-M, Atelier-M / M-Smart, M-Pure, M-Plan, M-Creativ	aktivweiß (RAL 9016) glanz	JZ-038.120 (55x55 glanz)	UN990190	nicht erforderlich	
D-Life		lotosweiß (RAL 9016) glanz	JZ-038.020 (50x50 glanz)	UN990186	MEG4500-6035		
System Fläche: Artec, Antik		polarweiß (RAL 9010) glanz	JZ-038.000 (50x50 glanz)	UN990170	5160 99		
1-M, Atelier-M / M-Smart, M-Pure, M-Plan, M-Creativ		weiß (RAL 1013) glanz	JZ-038.110 (55x55 glanz)	UN990182	nicht erforderlich		
System Fläche: Artec, Antik		weiß (RAL 1013) glanz	JZ-038.010 (50x50 glanz)	UN990178	5160 94		
 (Schalter H / K)		RTBSU-401.065#00 RTBSU-401.265#00	1-M, Atelier-M / M-Smart, M-Pure, M-Plan, M-Creativ	polarweiß (RAL 9010) glanz	JZ-037.100 (55x55 glanz)	UN990175	nicht erforderlich
		1-M, Atelier-M / M-Smart, M-Pure, M-Plan, M-Creativ	polarweiß (RAL 9010) matt	JZ-037.101 (55x55 matt)	UN990199	nicht erforderlich	
		1-M, Atelier-M / M-Smart, M-Pure, M-Plan, M-Creativ	aktivweiß (RAL 9016) glanz	JZ-037.120 (55x55 glanz)	UN990191	nicht erforderlich	
	D-Life NEU	lotosweiß (RAL 9016) glanz	JZ-037.420 (70x70 glanz)	UN990150	nicht erforderlich		
	System Fläche: Artec, Antik	polarweiß (RAL 9010) glanz	JZ-037.000 (50x50 glanz)	UN990171	5160 99		
	1-M, Atelier-M / M-Smart, M-Pure, M-Plan, M-Creativ	weiß (RAL 1013) glanz	JZ-037.110 (55x55 glanz)	UN990183	nicht erforderlich		
	System Fläche: Artec, Antik	weiß (RAL 1013) glanz	JZ-037.010 (50x50 glanz)	UN990179	5160 94		
	 (3-fach Schalter, LED)	RTBSU-401.075#00	1-M, Atelier-M / M-Smart, M-Pure, M-Plan, M-Creativ	polarweiß (RAL 9010) glanz	JZ-036.100 (55x55 glanz)	UN990176	nicht erforderlich
		1-M, Atelier-M / M-Smart, M-Pure, M-Plan, M-Creativ	polarweiß (RAL 9010) matt	JZ-036.101 (55x55 matt)	UN990200	nicht erforderlich	
		1-M, Atelier-M / M-Smart, M-Pure, M-Plan, M-Creativ	aktivweiß (RAL 9016) glanz	JZ-036.120 (55x55 glanz)	UN990192	nicht erforderlich	
D-Life		lotosweiß (RAL 9016) glanz	JZ-036.020 (50x50 glanz)	UN990188	MEG4500-6035		
System Fläche: Artec, Antik		polarweiß (RAL 9010) glanz	JZ-036.000 (50x50 glanz)	UN990172	5160 99		
1-M, Atelier-M / M-Smart, M-Pure, M-Plan, M-Creativ		weiß (RAL 1013) glanz	JZ-036.110 (55x55 glanz)	UN990184	nicht erforderlich		
System Fläche: Artec, Antik		weiß (RAL 1013) glanz	JZ-036.010 (50x50 glanz)	UN990180	5160 94		

*) vom Schalterhersteller bzw. Elektrogroßhandel zu bestellen
Hinweis: Merten Zentralplatte kann bei alre FTR nicht verwendet werden.

REGLER FÜR ALLE SCHALTERPROGRAMME

Beispiele der Integration in Schalterprogramme
mit oder ohne Zwischenrahmen



**ADAPTIONSBEISPIEL
BERKER (S.1)**



**ADAPTIONSBEISPIEL
JUNG (AS 500)**



**ADAPTIONSBEISPIEL
BUSCH-JAEGER
(REFLEX SI LINEAR)**



**ADAPTIONSBEISPIEL
BERKER B.3 ALU**



**ADAPTIONSBEISPIEL
GIRA (FLÄCHENSCHALTER)**



**ADAPTIONSBEISPIEL
BERKER (K.1)**



RAUMTEMPERATURREGLER MECHANISCH FTR

UNTERPUTZ – DESIGN BERLIN UP

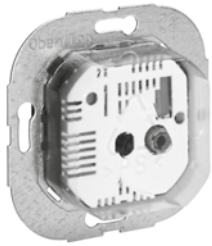

TECHNISCHE DATEN

Design:	Berlin UP
Material Gehäuse:	Kunststoff PC
Umgebungstemperatur:	0 ... 30 °C
Lagertemperatur:	-20 ... +70 °C
Zulässige Luftfeuchte:	max. 95% r. H., nicht kondensierend
Elektrischer Anschluss:	Schraubklemmen
Montage/Befestigung:	in UP-Dose – mit Deckelset 50 x 50 mm oder 55 x 55 mm in nahezu alle Schalterprogramme adaptierbar (tiefe UP-Dose empfohlen)
Schutzart:	IP 30
Schutzklasse:	II, nach entsprechender Montage, bei 24 VAC Schutzklasse III gemäß DIN EN 60730
Sicherheit und EMV:	
max. Leistungsaufnahme:	< 0,5 W
Schaltelement:	Bimetallkontakt
Ausgangssignal:	schaltend
Fühler:	Bimetall
Regelbereich:	5 ... 30 °C
Einstellbereich:	5 ... 30 °C
Hysterese:	ca. 0,5 K bei einer Temperaturänderung von max. 4 K/h
Ausstattung allgemein:	thermische Rückführung; Merkziffernskala * ... 6

ANWENDUNG

Regelung oder Überwachung von Temperaturen in geschlossenen, trockenen Räumen. Geeignet für alle Heizungsarten.

Ventilstantrieb: stromlos geschlossen. Sind stromlos offene Heizventile vorhanden, so sind diese auf den Kühlausgang des Umschalters (Wechslers) zu legen, z. B. FTR 101.010

Bis max. 10 Stellantriebe für Ventile können angeschlossen werden (Öffner), auf den Schließerkontakt beim Wechsler: bis 5 Stück.

Die Basisregler in Verbindung mit einem Deckelset 55 x 55mm passen optisch perfekt ohne Zwischenrahmen in viele Schalterprogramme.







Die Basisregler in Verbindung mit einem Deckelset 50 x 50mm passen optisch mittels Zwischenrahmen in nahezu alle Schalterprogramme.

Weitere Komplettgeräte (#21 Typen) mit alre-Rahmen „Berlin“ (neutral) und Abdeckung 50 x 50 mm (reinweiß ähnlich RAL 9010, glänzend) auf Anfrage.

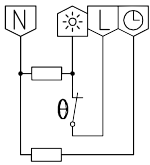
TYP/FOTO	ART.-NR.	AUSSTATTUNG	SCHALTBILD	EURO/WG
FTR 101.000#00 	UA010017	<p>Ausstattung allgemein: mechanische Bereichseinengung; Außeneinstellung; Bauschutzkappe; Berührungsschutzabdeckung; VDE-geprüft</p> <p>Betriebsspannung: 230 VAC, 50 Hz</p> <p>max. Schaltstrom: 10 (4) A</p> <p>max. Schaltspannung: 230 VAC, 50 Hz</p> <p>min. Schaltspannung: 230 VAC, 50 Hz</p> <p>Schaltleistung: 2300 W</p> <p>Schaltkontakt: Öffner (max. 10 Stellantriebe)</p> <p>Regelfunktion: Heizen</p> <p>Deckelsets sind in mehreren Design-Varianten verfügbar (siehe separate Übersicht „alre-Unterputzprogramm (Deckelsets)“) und gehören nicht zum Lieferumfang.</p> <p>Passende Set-Nr: JZ-001.xxx, z. B.:</p> <p>Deckelset 50 x 50 mm, reinweiß, glanz: JZ-001.000</p> <p>Deckelset 55 x 55 mm, reinweiß, glanz: JZ-001.100</p> <p>Deckelset BUSCH-JAEGER</p> <p>Reflex SI/SI Linear, reinweiß, glanz: JZ-001.200 / BJ</p> <p>Future linear, solo, axcent, carat, studioweiß (RAL 9016), glanz; JZ-001.320 / BJ</p>		
FTR 101.000#21 	UN010009	wie FTR 101.000#00 jedoch Lieferumfang: Regler, alre-Rahmen „Berlin“ (neutral), Abdeckung 50 x 50 mm reinweiß (ähnlich RAL 9010), glänzend		

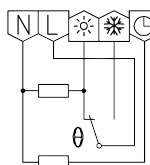

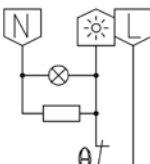



RAUMTEMPERATURREGLER MECHANISCH FTR

UNTERPUTZ – DESIGN BERLIN UP

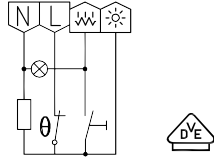
TYP/FOTO	ART.-NR.	AUSSTATTUNG	SCHALTBILD	EURO/WG
	UA010134	<p>Ausstattung allgemein: ECO-Funktion; mechanische Bereichseinengung; Außeneinstellung; Bauschutzkappe; Berührungsschutzabdeckung; VDE-geprüft</p> <p>Betriebsspannung: 230 VAC, 50 Hz</p> <p>max. Schaltstrom: 10 (4) A</p> <p>max. Schaltspannung: 230 VAC, 50 Hz</p> <p>min. Schaltspannung: 230 VAC, 50 Hz</p> <p>Schaltleistung: 2300 W</p> <p>Schaltkontakt: Öffner (max. 10 Stellantriebe)</p> <p>Regelfunktion: Heizen</p> <p>Eingang Temperaturabsenkung: ca. 4 K (230 VAC, 50 Hz)</p> <p>Deckelsets sind in mehreren Design-Varianten verfügbar (siehe separate Übersicht „alre-Unterputzprogramm (Deckelsets)“) und gehören nicht zum Lieferumfang.</p> <p>Passende Set-Nr: JZ-001.xxx, z. B.: Deckelset 50 x 50 mm, reinweiß, glanz: JZ-001.000 Deckelset 55 x 55 mm, reinweiß, glanz: JZ-001.100</p> <p>Deckelset BUSCH-JAEGER Reflex SI / SI Linear, reinweiß, glanz: JZ-001.200 / BJ Future linear, solo, axcent, carat, studiweiß (RAL 9016), glanz: JZ-001.320 / BJ</p>		
	UA010222	<p>Ausstattung allgemein: ECO-Funktion; mechanische Bereichseinengung; Außeneinstellung; Bauschutzkappe; Berührungsschutzabdeckung; VDE-geprüft</p> <p>Betriebsspannung: 230 VAC, 50 Hz</p> <p>max. Schaltstrom: Klemme Heizen 10 (4) A, Klemme Kühlen 5 (2) A</p> <p>max. Schaltspannung: 230 VAC, 50 Hz</p> <p>min. Schaltspannung: 230 VAC, 50 Hz</p> <p>Schaltleistung: Klemme Heizen: 2300 W, Klemme Kühlen: 1150 W</p> <p>Schaltkontakt: Umschalter (Wechsler, max. 10 Stellantriebe Ausgang Heizen, max. 5 Stellantriebe Ausgang Kühlen)</p> <p>Regelfunktion: Heizen oder Kühlen</p> <p>Eingang Temperaturabsenkung: ca. 4 K (230 VAC, 50 Hz)</p> <p>Deckelsets sind in mehreren Design-Varianten verfügbar (siehe separate Übersicht „alre-Unterputzprogramm (Deckelsets)“) und gehören nicht zum Lieferumfang.</p> <p>Passende Set-Nr: JZ-001.xxx, z. B.: Deckelset 50 x 50 mm, reinweiß, glanz: JZ-001.000 Deckelset 55 x 55 mm, reinweiß, glanz: JZ-001.100</p> <p>Deckelset BUSCH-JAEGER Reflex SI / SI Linear, reinweiß, glanz: JZ-001.200 / BJ Future linear, solo, axcent, carat, studiweiß (RAL 9016), glanz: JZ-001.320 / BJ</p>		
	UA012404	<p>Ausstattung allgemein: Anzeige „Heizen“; mechanische Bereichseinengung; Außeneinstellung; Berührungsschutzabdeckung</p> <p>Betriebsspannung: 230 VAC, 50 Hz</p> <p>max. Schaltstrom: 10 (4) A</p> <p>max. Schaltspannung: 230 VAC, 50 Hz</p> <p>min. Schaltspannung: 230 VAC, 50 Hz</p> <p>Schaltleistung: 2300 W</p> <p>Schaltkontakt: Öffner (max. 10 Stellantriebe)</p> <p>Regelfunktion: Heizen</p> <p>Lieferumfang: Regler, Abdeckung 50 x 50 mm reinweiß (ähnlich RAL 9010), glänzend</p>		
	UA012405	wie FTR 101.034#07 jedoch mit Abdeckung 55 x 55 mm		

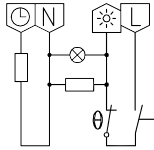

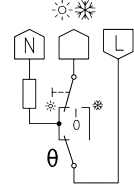

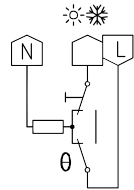

**RAUMTEMPERATURREGLER MECHANISCH FTR**

UNTERPUTZ – DESIGN BERLIN UP

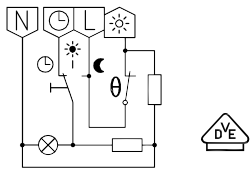
TYP/FOTO	ART.-NR.	AUSSTATTUNG	SCHALTBILD	EURO/WG
FTR 101.052#21 	UA010702	<p>Ausstattung allgemein: Anzeige „Zusatzheizung“; mechanische Bereichseinstellung; Schalter Zusatzheizung; Außeneinstellung</p> <p>Betriebsspannung: 230 VAC, 50 Hz max. Schaltstrom: der Gesamtstrom (Heizen + Zusatzheizung) darf 10 (4) A nicht überschreiten max. Schaltspannung: 230 VAC, 50 Hz min. Schaltspannung: 230 VAC, 50 Hz Schaltleistung: die Gesamtleistung (Heizen + Zusatzheizung) darf 2300 W nicht überschreiten Schaltkontakt: Öffner (max. 10 Stellantriebe) Regelfunktion: Heizen Lieferumfang: Regler, alre-Rahmen „Berlin“ (neutral), Abdeckung 50 x 50 mm reinweiß (ähnlich RAL 9010), glänzend</p>		
FTR 101.062#00 	UA010811	<p>Ausstattung allgemein: ECO-Funktion; Anzeige „Heizen“; mechanische Bereichseinstellung; Schalter Ein/Aus; Außeneinstellung; Bauschutzkappe; Berührungsschutzabdeckung; VDE-geprüft</p> <p>Betriebsspannung: 230 VAC, 50 Hz max. Schaltstrom: 10 (4) A max. Schaltspannung: 230 VAC, 50 Hz min. Schaltspannung: 230 VAC, 50 Hz Schaltleistung: 2300 W Schaltkontakt: Öffner (max. 10 Stellantriebe) Regelfunktion: Heizen Eingang Temperaturabsenkung: ca. 4 K (230 VAC, 50 Hz) Deckelsets sind in mehreren Design-Varianten verfügbar (siehe separate Übersicht „alre-Unterputzprogramm (Deckelsets)“) und gehören nicht zum Lieferumfang. Passende Set-Nr: JZ-002.xxx, z. B.: Deckelset 50 x 50 mm, reinweiß, glanz: JZ-002.000 Deckelset 55 x 55 mm, reinweiß, glanz: JZ-002.100 Deckelset BUSCH-JAEGER Reflex SI/SI Linear, reinweiß, glanz: JZ-002.200 / BJ (nur für FTR)</p>		
FTR 101.063#00 	UA011000	<p>Ausstattung allgemein: Klimaregler für 2-Rohr Anlagen, mechanische Bereichseinstellung; Schalter Heizen / Aus / Kühlen; Außeneinstellung; Bauschutzkappe; Berührungsschutzabdeckung</p> <p>Betriebsspannung: 230 VAC, 50 Hz max. Schaltstrom: 5 (2) A max. Schaltspannung: 230 VAC, 50 Hz min. Schaltspannung: 230 VAC, 50 Hz Schaltleistung: 1150 W Schaltkontakt: Umschalter (max. 5 Stellantriebe) Regelfunktion: Heizen oder Kühlen Deckelset siehe separate Übersicht „alre-Unterputzprogramm (Deckelsets)“ und gehört nicht zum Lieferumfang. Passende Set-Nr: JZ-012.xxx, z. B.: Deckelset 50 x 50 mm, reinweiß, glanz: JZ-012.000 Deckelset 55 x 55 mm, reinweiß, glanz: JZ-012.100</p>		
FTR 101.065#00 	UA010910	<p>Ausstattung allgemein: Klimaregler für 2-Rohr Anlagen, vor allem Wärmepumpen; mechanische Bereichseinstellung; Schalter Heizen/Kühlen; Außeneinstellung; Bauschutzkappe; Berührungsschutzabdeckung</p> <p>Betriebsspannung: 230 VAC, 50 Hz max. Schaltstrom: 5 (2) A max. Schaltspannung: 230 VAC, 50 Hz min. Schaltspannung: 230 VAC, 50 Hz Schaltleistung: 1150 W Schaltkontakt: Umschalter (Wechsler, max. 5 Stellantriebe) Regelfunktion: Heizen oder Kühlen Deckelsets sind in mehreren Design-Varianten verfügbar (siehe separate Übersicht „alre-Unterputzprogramm (Deckelsets)“) und gehören nicht zum Lieferumfang. Passende Set-Nr: JZ-004.xxx, z. B.: Deckelset 50 x 50 mm, reinweiß, glanz: JZ-004.000 Deckelset 55 x 55 mm, reinweiß, glanz: JZ-004.100</p>		

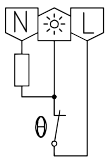

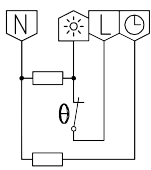



RAUMTEMPERATURREGLER MECHANISCH FTR

UNTERPUTZ – DESIGN BERLIN UP

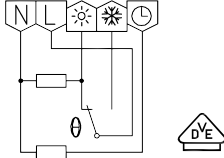
TYP/FOTO	ART.-NR.	AUSSTATTUNG	SCHALTBILD	EURO/WG
	UA010415	<p>Ausstattung allgemein: ECO-Funktion; Anzeige „Absenkung“; mechanische Bereichseinengung; Schalter Absenkung/Heizen/Absenkung über externe Schaltuhr; Außeneinstellung; Bauschutzkappe; Berührungsschutzabdeckung; VDE-geprüft</p> <p>Betriebsspannung: 230 VAC, 50 Hz max. Schaltstrom: 10 (4) A max. Schaltspannung: 230 VAC, 50 Hz min. Schaltspannung: 230 VAC, 50 Hz Schaltleistung: 2300 W Schaltkontakt: Öffner (max. 10 Stellantriebe) Regelfunktion: Heizen</p> <p>Eingang Temperaturabsenkung: ca. 4 K (230 VAC, 50 Hz)</p> <p>Deckelsets sind in mehreren Design-Varianten verfügbar (siehe separate Übersicht „alre-Unterputzprogramm (Deckelsets)“) und gehören nicht zum Lieferumfang.</p> <p>Passende Set-Nr: JZ-003.xxx, z. B.: Deckelset 50 x 50 mm, reinweiß, glanz: JZ-003.000 Deckelset 55 x 55 mm, reinweiß, glanz: JZ-003.100</p>		
	UA010615	<p>Ausstattung allgemein: mechanische Bereichseinengung; 3000 W Schaltleistung, für Elektrodirektheizungen, Natursteinheizung; Außeneinstellung; Bauschutzkappe; Berührungsschutzabdeckung</p> <p>Betriebsspannung: 230 VAC, 50 Hz max. Schaltstrom: 13 (4) A max. Schaltspannung: 230 VAC, 50 Hz min. Schaltspannung: 230 VAC, 50 Hz Schaltleistung: 3000 W Schaltkontakt: Öffner Regelfunktion: Heizen</p> <p>Deckelsets sind in mehreren Design-Varianten verfügbar (siehe separate Übersicht „alre-Unterputzprogramm (Deckelsets)“) und gehören nicht zum Lieferumfang.</p> <p>Passende Set-Nr: JZ-001.xxx, z. B.: Deckelset 50 x 50 mm, reinweiß, glanz: JZ-001.000 Deckelset 55 x 55 mm, reinweiß, glanz: JZ-001.100</p> <p>Deckelset BUSCH-JAEGER Reflex SI/SI Linear, reinweiß, glanz: JZ-001.200/BJ Future linear, solo, axcent, carat, studiweiß (RAL 9016), glanz: JZ-001.320/BJ</p>		
	UN010607	wie FTR 101.086#00 jedoch Lieferumfang: Regler, alre-Rahmen „Berlin“ (neutral), Abdeckung 50 x 50 mm reinweiß (ähnlich RAL 9010), glänzend		
	UA012008	<p>Ausstattung allgemein: ECO-Funktion; mechanische Bereichseinengung; Außeneinstellung; Bauschutzkappe; Berührungsschutzabdeckung</p> <p>Betriebsspannung: 24 VAC/50 Hz, 24 VDC max. Schaltstrom: 1 (1) A max. Schaltspannung: 24 VAC/50 Hz, 24 VDC min. Schaltspannung: 24 VAC/50 Hz, 24 VDC Schaltleistung: 24 W Schaltkontakt: Öffner (max. 5 Stellantriebe) Regelfunktion: Heizen</p> <p>Eingang Temperaturabsenkung: ca. 4 K (24 VAC/50 Hz, 24 VDC)</p> <p>Deckelsets sind in mehreren Design-Varianten verfügbar (siehe separate Übersicht „alre-Unterputzprogramm (Deckelsets)“) und gehören nicht zum Lieferumfang.</p> <p>Passende Set-Nr: JZ-001.xxx, z. B.: Deckelset 50 x 50 mm, reinweiß, glanz: JZ-001.000 Deckelset 55 x 55 mm, reinweiß, glanz: JZ-001.100</p> <p>Deckelset BUSCH-JAEGER Reflex SI/SI Linear, reinweiß, glanz: JZ-001.200/BJ Future linear, solo, axcent, carat, studiweiß (RAL 9016), glanz: JZ-001.320/BJ</p>		
	UN102009	wie FTR 101.202#00 jedoch Lieferumfang: Regler, alre-Rahmen „Berlin“ (neutral), Abdeckung 50 x 50 mm reinweiß (ähnlich RAL 9010), glänzend		

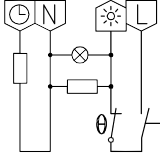
RAUMTEMPERATURREGLER MECHANISCH FTR

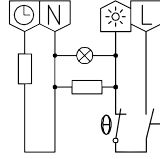
UNTERPUTZ – DESIGN BERLIN UP

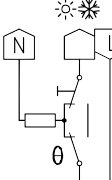
TYP/FOTO	ART.-NR.	AUSSTATTUNG	SCHALTBILD	EURO/WG
	UA012301	<p>Ausstattung allgemein: ECO-Funktion; mechanische Bereichseinengung; Außeneinstellung; Bauschutzkappe; Berührungsschutzabdeckung</p> <p>Betriebsspannung: 24 VAC/50 Hz, 24 VDC</p> <p>max. Schaltstrom: 1 (1) A</p> <p>max. Schaltspannung: 24 VAC/50 Hz, 24 VDC</p> <p>min. Schaltspannung: 24 VAC/50 Hz, 24 VDC</p> <p>Schaltleistung: 24 W</p> <p>Schaltkontakt: Umschalter (Wechsler, max. 5 Stellantriebe)</p> <p>Regelfunktion: Heizen oder Kühlen</p> <p>Eingang Temperaturabsenkung: ca. 4 K (24 VAC/50 Hz, 24 VDC)</p>		
		<p>Deckelsets sind in mehreren Design-Varianten verfügbar (siehe separate Übersicht „alre-Unterputzprogramm (Deckelsets)“) und gehören nicht zum Lieferumfang.</p> <p>Passende Set-Nr: JZ-001.xxx, z. B.:</p> <p>Deckelset 50 x 50 mm, reinweiß, glanz: JZ-001.000</p> <p>Deckelset 55 x 55 mm, reinweiß, glanz: JZ-001.100</p> <p>Deckelset BUSCH-JAEGER</p> <p>Reflex SI/SI Linear, reinweiß, glanz: JZ-001.200/BJ</p> <p>Future linear, solo, axcent, carat, studiweiß (RAL 9016), glanz: JZ-001.320/BJ</p>		
	UA012500	<p>Ausstattung allgemein: ECO-Funktion; Anzeige „Heizen“; mechanische Bereichseinengung; Schalter Ein/Aus; Außeneinstellung; Bauschutzkappe; Berührungsschutzabdeckung</p> <p>Betriebsspannung: 24 VAC/50 Hz</p> <p>max. Schaltstrom: 1 (1) A</p> <p>max. Schaltspannung: 24 VAC/50 Hz</p> <p>min. Schaltspannung: 24 VAC/50 Hz</p> <p>Schaltleistung: 24 W</p> <p>Schaltkontakt: Öffner (max. 5 Stellantriebe)</p> <p>Regelfunktion: Heizen</p> <p>Eingang Temperaturabsenkung: ca. 4 K (24 VAC/50 Hz)</p>		
		<p>Deckelsets sind in mehreren Design-Varianten verfügbar (siehe separate Übersicht „alre-Unterputzprogramm (Deckelsets)“) und gehören nicht zum Lieferumfang.</p> <p>Passende Set-Nr: JZ-002.xxx, z. B.:</p> <p>Deckelset 50 x 50 mm, reinweiß, glanz: JZ-002.000</p> <p>Deckelset 55 x 55 mm, reinweiß, glanz: JZ-002.100</p> <p>Deckelset BUSCH-JAEGER</p> <p>Reflex SI/SI Linear, reinweiß, glanz: JZ-002.200/BJ (nur für FTR)</p>		
	UA012501	wie FTR 101.262#00 jedoch Lieferumfang: Regler, alre-Rahmen „Berlin“ (neutral), Abdeckung 50 x 50 mm reinweiß (ähnlich RAL 9010), glänzend		
	UA012600	<p>Ausstattung allgemein: Klimaregler für 2-Rohr Anlagen, vor allem Wärmepumpen; mechanische Bereichseinengung; Schalter Heizen/Kühlen; Außeneinstellung; Bauschutzkappe; Berührungsschutzabdeckung</p> <p>Betriebsspannung: 24 VAC/50 Hz, 24 VDC</p> <p>max. Schaltstrom: 1 (1) A</p> <p>max. Schaltspannung: 24 VAC/50 Hz, 24 VDC</p> <p>min. Schaltspannung: 24 VAC/50 Hz, 24 VDC</p> <p>Schaltleistung: 24 W</p> <p>Schaltkontakt: Umschalter (Wechsler, max. 5 Stellantriebe)</p> <p>Regelfunktion: Heizen oder Kühlen</p>		
		<p>Deckelsets sind in mehreren Design-Varianten verfügbar (siehe separate Übersicht „alre-Unterputzprogramm (Deckelsets)“) und gehören nicht zum Lieferumfang.</p> <p>Passende Set-Nr: JZ-004.xxx, z. B.:</p> <p>Deckelset 50 x 50 mm, reinweiß, glanz: JZ-004.000</p> <p>Deckelset 55 x 55 mm, reinweiß, glanz: JZ-004.100</p>		

RAUMTEMPERATURREGLER MECHANISCH FTR

UNTERPUTZ – DESIGN BERLIN UP

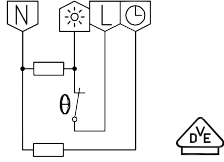
TYP/FOTO	ART.-NR.	AUSSTATTUNG	SCHALTBILD	EURO/WG
FTR 101.902#07 	UA013000	Ausstattung allgemein: ECO-Funktion; Inneneinstellung; Berührungsschutzabdeckung Betriebsspannung: 230 VAC, 50 Hz max. Schaltstrom: 10 (4) A max. Schaltspannung: 230 VAC, 50 Hz min. Schaltspannung: 230 VAC, 50 Hz Schaltleistung: 2300 W Schaltkontakt: Öffner (max. 10 Stellantriebe) Regelfunktion: Heizen Eingang Temperaturabsenkung: ca. 4 K (230 VAC, 50 Hz) Lieferumfang: Regler, Abdeckung 50 x 50 mm reinweiß (ähnlich RAL 9010), glänzend		

Zubehör: Klemmenleisten V00xx, passende Ventilstantriebe ZB00A, passende Deckelsets siehe separate Übersicht „alre-Unterputzprogramm (Deckelsets)“

TYP/FOTO	ART.-NR.	AUSSTATTUNG	EURO/WG
JZ-090.900 	VV000025	Ausstattung allgemein: alre-Rahmen „Berlin“ (neutral) für alle Regler Unterputz mit Abdeckung 50 x 50 mm Design: Berlin Oberflächenbeschaffenheit: glänzend Farbe: reinweiß, ähnlich RAL 9010 Material: Kunststoff PC	
JZ-090.100 	VV000048	Ausstattung: wie JZ-090.900 jedoch für alle Regler Unterputz mit Abdeckung 55 x 55 mm	
JZ-090.910	VV000010	wie JZ-090.900 jedoch ähnlich RAL 1013	

ABBILDUNGEN

alre-Rahmen „Berlin“ (#21 Typen)

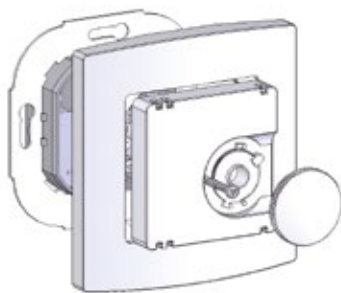

mit Zwischenrahmen 50 x 50

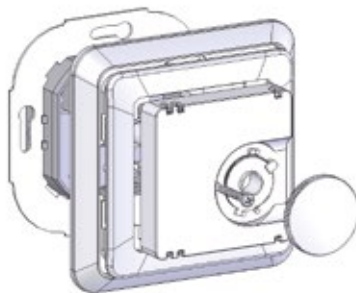

ohne Zwischenrahmen 55 x 55

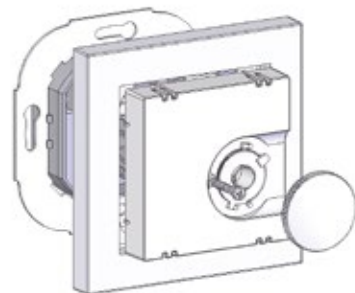

ABBILDUNGEN

FTR mit alre-Rahmen „Berlin“ (FTR 101.xxx#21 Typen)

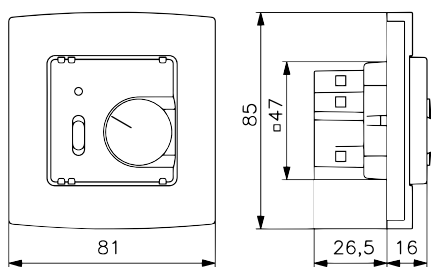

FTR 101.902#07 Berührungsschutzkappe mit Skala (Inneneinstellung)

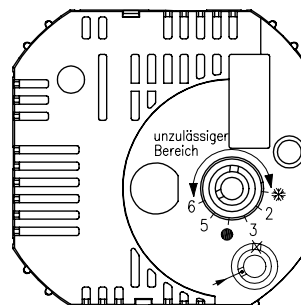

ALRE-UNTERPUTZPROGRAMM (DECKELSETS 50 X 50 MM)

ALLE BASISTYPEN UND PASSENDE DECKELSETS **50 X 50 MM**

BASISTYP	Deckelset 50x50 mm REINWEISS (RAL 9010) GLANZ		Deckelset 50x50 mm REINWEISS (RAL 9010) MATT		Deckelset 50 x 50 mm PERLWEISS (RAL1013) GLANZ		EURO/ WG
	Deckelset	Art.-Nr.	Deckelset	Art.-Nr.	Deckelset	Art.-Nr.	
FTR 101.000#00	JZ-001.000	UN990035	JZ-001.001	UN990040	JZ-001.010	UN990045	
FTR 101.002#00	JZ-001.000	UN990035	JZ-001.001	UN990040	JZ-001.010	UN990045	
FTR 101.010#00	JZ-001.000	UN990035	JZ-001.001	UN990040	JZ-001.010	UN990045	
FTR 101.062#00	JZ-002.000	UN990036	JZ-002.001	UN990041	JZ-002.010	UN990046	
FTR 101.063#00	JZ-012.000	UN990107	JZ-012.001	UN990132	JZ-012.010	UN990133	
FTR 101.065#00	JZ-004.000	UN990037	JZ-004.001	UN990042	JZ-004.010	UN990047	
FTR 101.075#00	JZ-003.000	UN990038	JZ-003.001	UN990043	JZ-003.010	UN990048	
FTR 101.086#00	JZ-001.000	UN990035	JZ-001.001	UN990040	JZ-001.010	UN990045	
FTR 101.202#00	JZ-001.000	UN990035	JZ-001.001	UN990040	JZ-001.010	UN990045	
FTR 101.210#00	JZ-001.000	UN990035	JZ-001.001	UN990040	JZ-001.010	UN990045	
FTR 101.262#00	JZ-002.000	UN990036	JZ-002.001	UN990041	JZ-002.010	UN990046	
FTR 101.265#00	JZ-004.000	UN990037	JZ-004.001	UN990042	JZ-004.010	UN990047	

In UP-Dose in nahezu alle Schalterprogramme adaptierbar.

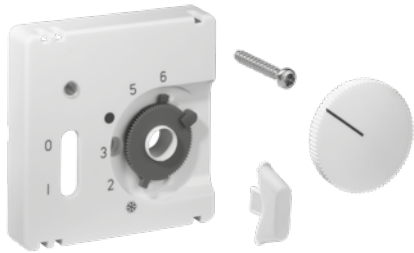
BASISTYP	Deckelset 50x50 mm VERKEHRS-/STU- DIOWEISS (RAL 9016) GLANZ (JZ-xxx.020)		Deckelset 50x50 mm VERKEHRS-/STUDIO- WEISS (RAL 9016) MATT (JZ-xxx.021)		EURO/ WG	Deckelset (Beispiel) einzeln in Folie verpackt
	Deckelset	Art.-Nr.	Deckelset	Art.-Nr.		
FTR 101.000#00	JZ-001.020	UN990071	JZ-001.021	UN990100		 <p>ALLE DECKELLÖSUNGEN UND SONDERFARBEN SIEHE PRODUKTFINDER VON SEITE 55-61</p>
FTR 101.002#00	JZ-001.020	UN990071	JZ-001.021	UN990100		
FTR 101.010#00	JZ-001.020	UN990071	JZ-001.021	UN990100		
FTR 101.062#00	JZ-002.020	UN990072	JZ-002.021	UN990101		
FTR 101.063#00	JZ-012.020	UN990134	JZ-012.021	UN990135		
FTR 101.065#00	JZ-004.020	UN990073	JZ-004.021	UN990103		
FTR 101.075#00	JZ-003.020	UN990074	JZ-003.021	UN990102		
FTR 101.086#00	JZ-001.020	UN990071	JZ-001.021	UN990100		
FTR 101.202#00	JZ-001.020	UN990071	JZ-001.021	UN990100		
FTR 101.210#00	JZ-001.020	UN990071	JZ-001.021	UN990100		
FTR 101.262#00	JZ-002.020	UN990072	JZ-002.021	UN990101		
FTR 101.265#00	JZ-004.020	UN990073	JZ-004.021	UN990103		

ALRE-UNTERPUTZPROGRAMM (DECKELSETS 55 X 55 MM)ALLE BASISTYPEN UND PASSENDE DECKELSETS **55 X 55 MM**

BASISTYP	Deckelset 55x55 mm REINWEISS (RAL 9010) GLANZ (JZ-xxx.100)		Deckelset 55x55 mm REINWEISS (RAL 9010) MATT (JZ-xxx.101)		Deckelset 55 x 55 mm PERLWEISS (RAL1013) GLANZ (JZ-xxx.110)		EURO/ WG	Deckelset 55x55 mm VERKEHRS-/ STUDIOWEISS (RAL 9016) GLANZ (JZ-xxx.120)		EURO/ WG
	Deckelset	Art.-Nr.	Deckelset	Art.-Nr.	Deckelset	Art.-Nr.		Deckelset	Art.-Nr.	
FTR 101.000#00	JZ-001.100	UN990050	JZ-001.101	UN990055	JZ-001.110	UN990060	14,40/I	JZ-001.120	UN990086	
FTR 101.002#00	JZ-001.100	UN990050	JZ-001.101	UN990055	JZ-001.110	UN990060	14,40/I	JZ-001.120	UN990086	
FTR 101.010#00	JZ-001.100	UN990050	JZ-001.101	UN990055	JZ-001.110	UN990060	14,40/I	JZ-001.120	UN990086	
FTR 101.062#00	JZ-002.100	UN990051	JZ-002.101	UN990056	JZ-002.110	UN990061	15,90/I	JZ-002.120	UN990088	
FTR 101.063#00	JZ-012.100	UN990123	JZ-012.101	UN990136	JZ-012.110	UN990137	15,50/I	JZ-012.120	UN990138	
FTR 101.065#00	JZ-004.100	UN990052	JZ-004.101	UN990057	JZ-004.110	UN990062	15,50/I	JZ-004.120	UN990089	
FTR 101.075#00	JZ-003.100	UN990053	JZ-003.101	UN990058	JZ-003.110	UN990063	15,90/I	JZ-003.120	UN990090	
FTR 101.086#00	JZ-001.100	UN990050	JZ-001.101	UN990055	JZ-001.110	UN990060	14,40/I	JZ-001.120	UN990086	
FTR 101.202#00	JZ-001.100	UN990050	JZ-001.101	UN990055	JZ-001.110	UN990060	14,40/I	JZ-001.120	UN990086	
FTR 101.262#00	JZ-002.100	UN990051	JZ-002.101	UN990056	JZ-002.110	UN990061	15,90/I	JZ-002.120	UN990088	
FTR 101.265#00	JZ-004.100	UN990052	JZ-004.101	UN990057	JZ-004.110	UN990062	15,50/I	JZ-004.120	UN990089	

In UP-Dose in viele Schalterprogramme adaptierbar (aktuelle Übersicht der passenden Rahmen und Zwischenrahmen siehe Seite 54).

ALLE BASISTYPEN UND PASSENDE DECKELSETS FÜR **BUSCH-JAEGER REFLEX SI/SI LINEAR / BUSCH-DURO 2000 SI / FUTURE / SOLO / AXCENT / CARAT** OHNE ZWISCHENRAHMEN

BASISTYP	Deckelset BUSCH-JAEGER REFLEX SI/SI LINEAR REINWEISS (RAL 9010) GLANZ (JZ-xxx.200 / BJ)		Deckelset BUSCH-JAEGER BUSCH-DURO 2000 SI/SI LINEAR PERLWEISS (RAL 1013) GLANZ (JZ-001.210 / BJ)		EURO/ WG	Deckelset BUSCH-JAEGER FUTURE LINEAR/SOLO/ AXCENT / CARAT VER- KEHRS- / STUDIOWEISS (RAL 9016) GLANZ (JZ-001.320 / BJ)		EURO/ WG
	Deckelset	Art.-Nr.	Deckelset	Art.-Nr.		Deckelset	Art.-Nr.	
FTR 101.000#00	JZ-001.200 / BJ	G9990490	JZ-001.210 / BJ	G9990491		JZ-001.320 / BJ	G9990493	
FTR 101.002#00	JZ-001.200 / BJ	G9990490	JZ-001.210 / BJ	G9990491		JZ-001.320 / BJ	G9990493	
FTR 101.010#00	JZ-001.200 / BJ	G9990490	JZ-001.210 / BJ	G9990491		JZ-001.320 / BJ	G9990493	
FTR 101.062#00	JZ-002.200 / BJ	G9990492	-	-		-	-	
FTR 101.086#00	JZ-001.200 / BJ	G9990490	JZ-001.210 / BJ	G9990491		JZ-001.320 / BJ	G9990493	
FTR 101.202#00	JZ-001.200 / BJ	G9990490	JZ-001.210 / BJ	G9990491		JZ-001.320 / BJ	G9990493	

In UP-Dose in die entsprechenden Schalterprogramme von BUSCH-JAEGER adaptierbar.

SONDERFARBEN **ALUMINIUM / ANTHRACIT**

REGLERTYPEN ALRE	HERSTELLER SCHALTER- PROGRAMM	FARBE/ OBERFLÄCHE	ZWISCHEN- RAHMEN 50 X 50 MM*	ALRE DECKELSET: TYP	(ARTIKEL-NR.)	EURO/ WG
FTR 101.000#00	BERKER S.1/B.3/B.7	aluminium / matt	nicht erforderlich	JZ-001.131 / BE	(UN990114)	
FTR 101.002#00		anthrazit / matt	nicht erforderlich	JZ-001.141 / BE	(UN990115)	
FTR 101.010#00	BUSCH-JAEGER future linear	aluminium / glanz	1746 / 10-83	JZ-001.030 / BJ	(UN990108)	
FTR 101.086#00		anthrazit / glanz	1746 / 10-81	JZ-001.040 / BJ	(UN990109)	
FTR 101.202#00	GIRA System 55	aluminium / matt	nicht erforderlich	JZ-001.131 / GI	(UN990110)	
FTR 101.210#00		anthrazit / matt	nicht erforderlich	JZ-001.141 / GI	(UN990111)	
	JUNG Serie A	aluminium / glanz	nicht erforderlich	JZ-001.130 / JU	(UN990112)	
		anthrazit / matt	nicht erforderlich	JZ-001.141 / JU	(UN990113)	
	MERTEN System M	aluminium / matt	nicht erforderlich	JZ-001.131 / ME	(UN990116)	
		anthrazit / matt	nicht erforderlich	JZ-001.141 / ME	(UN990117)	

*) vom Schalterhersteller bzw. Elektrogroßhandel zu bestellen

Weitere Details sowie Informationen zu verfügbaren Deckelsets finden Sie im Internet unter www.alre.de oder im Katalog.

REGLER FÜR ALLE SCHALTERPROGRAMME

Beispiele der Integration in Schalterprogramme
mit oder ohne Zwischenrahmen



ADAPTIONSBEISPIELE BERKER

ADAPTIONSBEISPIELE BUSCH-JAEGER

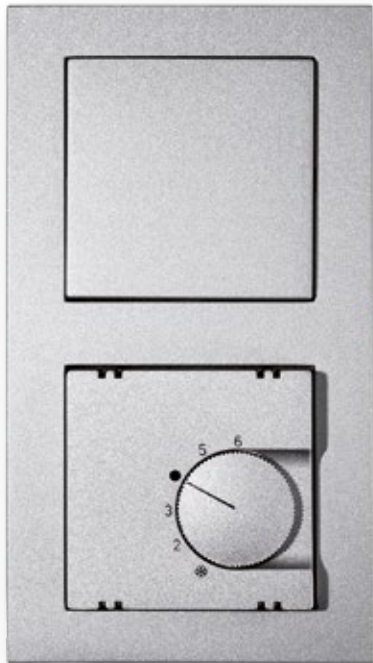

ADAPTIONSBEISPIELE GIRA

ADAPTIONSBEISPIELE JUNG

ADAPTIONSBEISPIELE MERTEN



ADAPTION ALRE-UNTERPUTZREGLER

HERSTELLER	PROGRAMM	FARBE RAL 9010 (Oberflächenbeschaffenheit)	ADAPTION mittels Deckelset „55 x 55“ oder „BJ“ möglich (ohne Zwischenrahmen)	Nur für ADAPTION mittels Deckelset „50 x 50“ ist ein Zwischenrahmen vom Hersteller erforderlich
BERKER	S.1	polarweiß (matt)	x	1109 19 19
BERKER	S.1	polarweiß (glänzend)	x	1109 90 89
BERKER	Arsys	polarweiß (glänzend)		1108 01 69
BERKER	B.3	Alu / polarweiß (matt)	x	1109 19 19
BERKER	B.3	Alu / polarweiß (glänzend)	x	1109 90 89
BERKER	B.7	Glas / polarweiß (matt)	x	1109 19 19
BERKER	B.7	Glas / polarweiß (glänzend)	x	1109 90 89
BERKER	Q.1 / Q.3	polarweiß (samt)		1109 60 79
BERKER	K.1	polarweiß (glänzend)		1108 71 09
BUSCH-JAEGER	Reflex SI / SI Linear	alpinweiß (glänzend)	x	1746-214-101
BUSCH-JAEGER	Busch-balance SI	alpinweiß (glänzend)	x	1746-914-101
BUSCH-JAEGER	impuls	alpinweiß (glänzend)		1746 / 10-74
BUSCH-JAEGER	solo / future linear / axcent usw.	studioweiß – siehe RAL 9016 unten		
Elso	Joy	reinweiß (glänzend)	x	363084
Elso	Fashion / Riva / Scala	reinweiß (glänzend)		203084
GIRA	Flächenschalter	reinweiß (glänzend)		0282 112
GIRA (System 55)	Standard / E 2	reinweiß (seidenmatt)	x	0282 27
GIRA (System 55)	Standard / E 2 / E3	reinweiß (glänzend)	x	0282 03
GIRA (System 55)	E 22	reinweiß (glänzend)	x	0282 03
GIRA (System 55)	Event	reinweiß (seidenmatt) + Opak...	x	0282 27
GIRA (System 55)	Event	reinweiß (glänzend) + Opak...	x	0282 03
GIRA (System 55)	Esprit	reinweiß (seidenmatt) + Glas, Alu ...	x	0282 27
GIRA (System 55)	Esprit	reinweiß (glänzend) + Glas, Alu ...	x	0282 03
GIRA	S-Color	reinweiß (hochglänzend)		0282 40
JUNG	CD 500 / CD plus	alpinweiß (glänzend)		CD 590 Z WW
JUNG	A 500 / A 550 / AS 500 / A plus / A flow	alpinweiß (glänzend)	x	A 590 Z WW
JUNG	A 550 / A flow	schneeweiß matt	x	A 590 Z WWM
JUNG	LS 990	alpinweiß (glänzend)		LS 961 Z WW
JUNG	LS plus	alpinweiß (Glas)		LS 961 Z WW
JUNG	A creation	alpinweiß (glänzend)	x	A 590 Z WW
JUNG	LS Design	alpinweiß (glänzend)		LS 961 Z WW
MERTEN (System M)	M-Smart, M-Plan, M-Pure	polarweiß (matt)	x	5181 19
MERTEN (System M)	M-Smart, M-Plan, M-Creativ, M-Pure	polarweiß (glänzend)	x	5185 19
MERTEN (System Basis)	1-M / Atelier-M	polarweiß (glänzend)	x	5185 19
MERTEN (System Fläche)	Artec / Antik	polarweiß (glänzend)		5160 99
MERTEN	1-M / M-Smart / M-Plan / M-Pure / D-Life	aktivweiß – siehe RAL 9016 unten o. Produktfinder		
PEHA	Standard	reinweiß (glänzend)		80.670.02 ZV
PEHA	Dialog	reinweiß (glänzend)		95.670.02 ZV
PEHA	Aura	reinweiß (matt) / Glas		20.670.02 ZV
PEHA	Badora	reinweiß (glänzend)		11.670.02 ZV

HERSTELLER	PROGRAMM	FARBE RAL 9016 (Oberflächenbeschaffenheit)	ADAPTION mittels Deckelset „55 x 55“ oder „BJ“ möglich (ohne Zwischenrahmen)	Nur für ADAPTION mittels Deckelset „50 x 50“ ist ein Zwischenrahmen vom Hersteller erforderlich
BUSCH-JAEGER	solo / future linear	studioweiß (RAL 9016 glänzend)	x	1746 / 10-84
BUSCH-JAEGER	future linear	studioweiß (RAL 9016 matt)		1746 / 10-884
BUSCH-JAEGER	impuls	studioweiß (RAL 9016 matt)		1746 / 10-774
BUSCH-JAEGER	axcent	studioweiß (RAL 9016 glänzend)	x	1746 / 10-84
BUSCH-JAEGER	carat (Glas, Bronze, Gold)	studioweiß (RAL 9016 glänzend)	x	1746 / 10-84
BUSCH-JAEGER	alpha (nea / exclusive *)	studioweiß (RAL 9016 glänzend)		1746 / 10-24G
BUSCH-JAEGER	alpha (nea / exclusive *)	studioweiß (RAL 9016 matt)		1746 / 10-24
MERTEN	M-Smart, M-Plan, M-Pure	aktivweiß (RAL 9016 glänzend)	x	5185 25
MERTEN	1-M / Atelier-M	aktivweiß (RAL 9016 glänzend)	x	5185 25
MERTEN	D-Life	lotosweiß (RAL 9016)		MEG4500-6035
PEHA	Standard	arctic		D 80.670 ZV AW

*) bei der Montage sind 4 Kunststoffnasen an der Rahmenrückseite zu entfernen

HINWEIS: Die meisten Schalterprogramme sind im Farbton „ähnlich RAL 9010, 9016 oder 1013“ ausgeführt, für den die Schalterhersteller unterschiedliche Bezeichnungen verwenden. Auch farbige oder Glas- und Alu-Rahmen werden mit weißen Wippen oder Steckdosen kombiniert, so dass auch in diese Rahmen Regler mit weißen Deckeln integriert werden können. Die genaue Verwendung ist im Einzelfall zu prüfen. Die Rahmen besitzen unterschiedliche Oberflächenbeschaffenheiten (matt / glänzend). Aus Designgründen sollte der Deckel des Reglers die gleiche Oberfläche haben. Für geringe Farb- und Oberflächenabweichungen sowie Passgenauigkeit übernehmen wir keine Gewähr. Bei Installation in Mehrfachrahmen sind Temperaturregler immer an unterster Stelle zu montieren.

„50 x 50-Regler“: Die Gehäusedeckel der 50x50-Regler haben das Kantenmaß 50 x 50 mm. Somit lassen sie sich unter Verwendung von 50 x 50 mm-Zwischenrahmen nach DIN 49075 in nahezu alle Lichtschalterprogramme integrieren. Die 50 x 50 mm-Zwischenrahmen sind vom Lichtschalterhersteller bzw. vom Großhandel zu bestellen. Die Bestellnummer des zum jeweiligen Schalterprogramm passenden Zwischenrahmens kann man der Spalte „Nur für Adaption mittels Deckelset „50 x 50““ entnehmen.

„55 x 55-Regler“: Die Gehäusedeckel der 55 x 55-Regler haben das Kantenmaß 55 x 55 mm. Viele Lichtschalterprogramme haben das Innenmaß 55 x 55 mm. Somit lassen sich die 55 x 55-Regler ohne Verwendung eines Zwischenrahmens direkt in diese Lichtschalterrahmen integrieren. Ob der 55 x 55-Regler in das jeweilige Lichtschalterprogramm passt, können Sie der Spalte „Adaption mittels Deckelset „55 x 55““ entnehmen (x).

Alle Angaben bzgl. Programme und Art.-Nr. der Schalterhersteller Stand 12/2022. | Alle Angaben ohne Gewähr. | Technische Änderungen vorbehalten.

PRODUKTFINDER DECKELSETS ALRE

FÜR SCHALTERPROGRAMME VON BERKER

INTEGRATIONS- BEISPIELE



FTR ... in S. 1



FTR ... in B. 3



FTR ... in B. 7

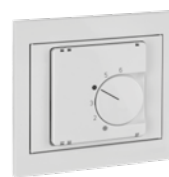

FTR ... in K. 1



FTR ... in Arsys

TYP ALRE	PROGRAMM BERKER	FARBE (RAL)/ OBERFLÄCHE	DECKELSET ALRE	DECKELSET ART.-NR.	ZWISCHEN-RAHMEN 50X50*	EURO/ WG
FTR 101.000#00 FTR 101.002#00 FTR 101.010#00 FTR 101.086#00 FTR 101.202#00 FTR 101.210#00  Standard (ohne Schalter)	S. 1 / B. 3 / B. 7	polarweiß (RAL 9010) glanz	JZ-001.100 (55x55 glanz)	UN990050	nicht erforderlich	
	S. 1 / B. 3 / B. 7	polarweiß (RAL 9010) matt	JZ-001.101 (55x55 matt)	UN990055	nicht erforderlich	
	Arsys	polarweiß (RAL 9010) glanz	JZ-001.000 (50x50 glanz)	UN990035	1108 01 69	
	Q. 1 / Q. 3	polarweiß (RAL 9010) samt	JZ-001.001 (50x50 matt)	UN990040	1109 60 79	
	K. 1	polarweiß (RAL 9010) glanz	JZ-001.000 (50x50 glanz)	UN990035	1108 71 09	
	S. 1	weiß (RAL 1013) glanz	JZ-001.110 (55x55 glanz)	UN990060	nicht erforderlich	
	Arsys	weiß (RAL 1013) glanz	JZ-001.010 (50x50 glanz)	UN990045	1108 01 02	
	S. 1 / B. 3 / B. 7	alu / matt	JZ-001.131 / BE	UN990114	nicht erforderlich	
	S. 1 / B. 3 / B. 7	anthrazit / matt	JZ-001.141 / BE	UN990115	nicht erforderlich	
	FTR 101.062#00 FTR 101.262#00  (Schalter EIN / AUS, LED)	S. 1 / B. 3 / B. 7	polarweiß (RAL 9010) glanz	JZ-002.100 (55x55 glanz)	UN990051	nicht erforderlich
S. 1 / B. 3 / B. 7		polarweiß (RAL 9010) matt	JZ-002.101 (55x55 matt)	UN990056	nicht erforderlich	
Arsys		polarweiß (RAL 9010) glanz	JZ-002.000 (50x50 glanz)	UN990036	1108 01 69	
Q. 1 / Q. 3		polarweiß (RAL 9010) samt	JZ-002.001 (50x50 matt)	UN990041	1109 60 79	
K. 1		polarweiß (RAL 9010) glanz	JZ-002.000 (50x50 glanz)	UN990036	1108 71 09	
S. 1		weiß (RAL 1013) glanz	JZ-002.110 (55x55 glanz)	UN990061	nicht erforderlich	
Arsys		weiß (RAL 1013) glanz	JZ-002.010 (50x50 glanz)	UN990046	1108 01 02	
FTR 101.063#00  (Schalter H / AUS / K)		S. 1 / B. 3 / B. 7	polarweiß (RAL 9010) glanz	JZ-012.100 (55x55 glanz)	UN990123	nicht erforderlich
	S. 1 / B. 3 / B. 7	polarweiß (RAL 9010) matt	JZ-012.101 (55x55 matt)	UN990136	nicht erforderlich	
	Arsys	polarweiß (RAL 9010) glanz	JZ-012.000 (50x50 glanz)	UN990107	1108 01 69	
	Q. 1 / Q. 3	polarweiß (RAL 9010) samt	JZ-012.001 (50x50 matt)	UN990132	1109 60 79	
	K. 1	polarweiß (RAL 9010) glanz	JZ-012.000 (50x50 glanz)	UN990107	1108 71 09	
	S. 1	weiß (RAL 1013) glanz	JZ-012.110 (55x55 glanz)	UN990137	nicht erforderlich	
	Arsys	weiß (RAL 1013) glanz	JZ-012.010 (50x50 glanz)	UN990133	1108 01 02	
	FTR 101.065#00 FTR 101.265#00  (Schalter H / K)	S. 1 / B. 3 / B. 7	polarweiß (RAL 9010) glanz	JZ-004.100 (55x55 glanz)	UN990052	nicht erforderlich
S. 1 / B. 3 / B. 7		polarweiß (RAL 9010) matt	JZ-004.101 (55x55 matt)	UN990057	nicht erforderlich	
Arsys		polarweiß (RAL 9010) glanz	JZ-004.000 (50x50 glanz)	UN990037	1108 01 69	
Q. 1 / Q. 3		polarweiß (RAL 9010) samt	JZ-004.001 (50x50 matt)	UN990042	1109 60 79	
K. 1		polarweiß (RAL 9010) glanz	JZ-004.000 (50x50 glanz)	UN990037	1108 71 09	
S. 1		weiß (RAL 1013) glanz	JZ-004.110 (55x55 glanz)	UN990062	nicht erforderlich	
Arsys		weiß (RAL 1013) glanz	JZ-004.010 (50x50 glanz)	UN990047	1108 01 02	
FTR 101.075#00  (3-fach Schalter, LED)		S. 1 / B. 3 / B. 7	polarweiß (RAL 9010) glanz	JZ-003.100 (55x55 glanz)	UN990053	nicht erforderlich
	S. 1 / B. 3 / B. 7	polarweiß (RAL 9010) matt	JZ-003.101 (55x55 matt)	UN990058	nicht erforderlich	
	Arsys	polarweiß (RAL 9010) glanz	JZ-003.000 (50x50 glanz)	UN990038	1108 01 69	
	Q. 1 / Q. 3	polarweiß (RAL 9010) samt	JZ-003.001 (50x50 matt)	UN990043	1109 60 79	
	K. 1	polarweiß (RAL 9010) glanz	JZ-003.000 (50x50 glanz)	UN990038	1108 71 09	
	S. 1	weiß (RAL 1013) glanz	JZ-003.110 (55x55 glanz)	UN990063	nicht erforderlich	
	Arsys	weiß (RAL 1013) glanz	JZ-003.010 (50x50 glanz)	UN990048	1108 01 02	

*) vom Schalterhersteller bzw. Elektrogroßhandel zu bestellen



PRODUKTFINDER DECKELSETS ALRE

FÜR SCHALTERPROGRAMME VON BUSCH-JAEGER

INTEGRATIONS- BEISPIELE



FTR ... in Reflex SI



FTR ... in Busch-balance SI



FTR ... in future linear



FTR ... in solo



FTR ... in alpha nea

TYP ALRE	PROGRAMM BERKER	FARBE (RAL)/ OBERFLÄCHE	DECKELSET ALRE	DECKEL- SET ART.-NR.	ZWISCHEN- RAHMEN 50X50*	EURO/ WG
FTR 101.000#00 FTR 101.002#00 FTR 101.010#00 FTR 101.086#00 FTR 101.202#00 FTR 101.210#00	Reflex SI / SI Linear	alpinweiß (RAL 9010) glanz	JZ-001.200 / BJ	G9990490	nicht erforderlich	
	Busch-balance SI	alpinweiß (RAL 9010) glanz	JZ-001.100 (55x55 glanz)	UN990050	nicht erforderlich	
	impuls	alpinweiß (RAL 9010) glanz	JZ-001.000 (50x50 glanz)	UN990035	1746 / 10-74	
	future linear / solo / axcent / carat	studioweiß (RAL 9016) glanz	JZ-001.320 / BJ	G9990493	nicht erforderlich	
	future linear	studioweiß (RAL 9016) matt	JZ-001.021 (50x50 matt)	UN990100	1746 / 10-884	
	alpha nea	studioweiß (RAL 9016) glanz	JZ-001.020 (50x50 glanz)	UN990071	1746 / 10-24G	
	alpha nea	studioweiß (RAL 9016) matt	JZ-001.021 (50x50 matt)	UN990100	1746 / 10-24	
	Duro 2000 SI / SI Linear	weiß (RAL 1013) glanz	JZ-001.210 / BJ	G9990491	nicht erforderlich	
	future linear / solo / carat	elfenbeinweiß (RAL 1013) glanz	JZ-001.010 (50x50 glanz)	UN990045	1746 / 10-82	
	alpha nea	elfenbeinweiß (RAL 1013) glanz	JZ-001.010 (50x50 glanz)	UN990045	1746 / 10-22G	
	impuls	elfenbeinweiß (RAL 1013) glanz	JZ-001.010 (50x50 glanz)	UN990045	1746 / 10-72	
	future linear	alusilber / glanz	JZ-001.030 / BJ	UN990108	1746 / 10-83	
	future linear	anthrazit / glanz	JZ-001.040 / BJ	UN990109	1746 / 10-81	
FTR 101.062#00 FTR 101.262#00	Reflex SI / SI Linear	alpinweiß (RAL 9010) glanz	JZ-002.200 / BJ	G990492	nicht erforderlich	
	Busch-balance SI	alpinweiß (RAL 9010) glanz	JZ-002.100 (55x55 glanz)	UN990051	nicht erforderlich	
	impuls	alpinweiß (RAL 9010) glanz	JZ-002.000 (50x50 glanz)	UN990036	1746 / 10-74	
	future linear / solo / axcent / carat	studioweiß (RAL 9016) glanz	JZ-002.020 (50x50 glanz)	UN990072	1746 / 10-84	
	future linear	studioweiß (RAL 9016) matt	JZ-002.021 (50x50 matt)	UN990101	1746 / 10-884	
	alpha nea	studioweiß (RAL 9016) glanz	JZ-002.020 (50x50 glanz)	UN990072	1746 / 10-24G	
	alpha nea	studioweiß (RAL 9016) matt	JZ-002.021 (50x50 matt)	UN990101	1746 / 10-24	
	Duro 2000 SI / SI Linear	weiß (RAL 1013) glanz	JZ-002.010 (50x50 glanz)	UN990046	1746-212-101	
	future linear / solo / carat	elfenbeinweiß (RAL 1013) glanz	JZ-002.010 (50x50 glanz)	UN990046	1746 / 10-82	
	alpha nea	elfenbeinweiß (RAL 1013) glanz	JZ-002.010 (50x50 glanz)	UN990046	1746 / 10-22G	
	impuls	elfenbeinweiß (RAL 1013) glanz	JZ-002.010 (50x50 glanz)	UN990046	1746 / 10-72	
FTR 101.063#00	Reflex SI / SI Linear	alpinweiß (RAL 9010) glanz	JZ-012.000 (50x50 glanz)	UN990107	1746-214-101	
	Busch-balance SI	alpinweiß (RAL 9010) glanz	JZ-012.100 (55x55 glanz)	UN990123	nicht erforderlich	
	impuls	alpinweiß (RAL 9010) glanz	JZ-012.000 (50x50 glanz)	UN990107	1746 / 10-74	
	future linear / solo / axcent / carat	studioweiß (RAL 9016) glanz	JZ-012.020 (50x50 glanz)	UN990134	1746 / 10-84	
	future linear	studioweiß (RAL 9016) matt	JZ-012.021 (50x50 matt)	UN990135	1746 / 10-884	
	alpha nea	studioweiß (RAL 9016) glanz	JZ-012.020 (50x50 glanz)	UN990134	1746 / 10-24G	
	alpha nea	studioweiß (RAL 9016) matt	JZ-012.021 (50x50 matt)	UN990135	1746 / 10-24	
	Duro 2000 SI / SI Linear	weiß (RAL 1013) glanz	JZ-012.010 (50x50 glanz)	UN990133	1746-212-101	
	future linear / solo / carat	elfenbeinweiß (RAL 1013) glanz	JZ-012.010 (50x50 glanz)	UN990133	1746 / 10-82	
	alpha nea	elfenbeinweiß (RAL 1013) glanz	JZ-012.010 (50x50 glanz)	UN990133	1746 / 10-22G	
	impuls	elfenbeinweiß (RAL 1013) glanz	JZ-012.010 (50x50 glanz)	UN990133	1746 / 10-72	

Standard
(ohne Schalter)(Schalter EIN / AUS,
LED)

(Schalter H / AUS / K)

PRODUKTFINDER DECKELSETS ALRE

FÜR SCHALTERPROGRAMME VON BUSCH-JAEGER

INTEGRATIONS- BEISPIELE



FTR ... in Reflex SI



FTR ... in Busch-balance SI



FTR ... in future linear



FTR ... in solo



FTR ... in alpha nea

TYP ALRE	PROGRAMM BUSCH-JAEGER	FARBE (RAL)/ OBERFLÄCHE	DECKELSET ALRE	DECKEL- SET ART.-NR.	ZWISCHEN- RAHMEN 50X50*	EURO/ WG
FTR 101.065#00 FTR 101.265#00  (Schalter H/K)	Reflex SI/ SI Linear	alpinweiß (RAL 9010) glanz	JZ-004.000 (50x50 glanz)	UN990037	1746-214-101	
	Busch-balance SI	alpinweiß (RAL 9010) glanz	JZ-004.100 (55x55 glanz)	UN990052	nicht erforderlich	
	impuls	alpinweiß (RAL 9010) glanz	JZ-004.000 (50x50 glanz)	UN990037	1746/10-74	
	future linear / solo / axcent / carat	studioweiß (RAL 9016) glanz	JZ-004.020 (50x50 glanz)	UN990073	1746/10-84	
	future linear	studioweiß (RAL 9016) matt	JZ-004.021 (50x50 matt)	UN990103	1746/10-884	
	alpha nea	studioweiß (RAL 9016) glanz	JZ-004.020 (50x50 glanz)	UN990073	1746/10-24G	
	alpha nea	studioweiß (RAL 9016) matt	JZ-004.021 (50x50 matt)	UN990103	1746/10-24	
	Duro 2000 SI/ SI Linear	weiß (RAL 1013) glanz	JZ-004.010 (50x50 glanz)	UN990047	1746-212-101	
	future linear / solo / carat	elfenbeinweiß (RAL 1013) glanz	JZ-004.010 (50x50 glanz)	UN990047	1746/10-82	
	alpha nea	elfenbeinweiß (RAL 1013) glanz	JZ-004.010 (50x50 glanz)	UN990047	1746/10-22G	
	impuls	elfenbeinweiß (RAL 1013) glanz	JZ-004.010 (50x50 glanz)	UN990047	1746/10-72	
	FTR 101.075#00  (3-fach Schalter, LED)	Reflex SI/ SI Linear	alpinweiß (RAL 9010) glanz	JZ-003.000 (50x50 glanz)	UN990038	1746-214-101
Busch-balance SI		alpinweiß (RAL 9010) glanz	JZ-003.100 (55x55 glanz)	UN990053	nicht erforderlich	
impuls		alpinweiß (RAL 9010) glanz	JZ-003.000 (50x50 glanz)	UN990038	1746/10-74	
future linear / solo / axcent / carat		studioweiß (RAL 9016) glanz	JZ-003.020 (50x50 glanz)	UN990074	1746/10-84	
future linear		studioweiß (RAL 9016) matt	JZ-003.021 (50x50 matt)	UN990102	1746/10-884	
alpha nea		studioweiß (RAL 9016) glanz	JZ-003.020 (50x50 glanz)	UN990074	1746/10-24G	
alpha nea		studioweiß (RAL 9016) matt	JZ-003.021 (50x50 matt)	UN990102	1746/10-24	
Duro 2000 SI/ SI Linear		weiß (RAL 1013) glanz	JZ-003.010 (50x50 glanz)	UN990048	1746-212-101	
future linear / solo / carat		elfenbeinweiß (RAL 1013) glanz	JZ-003.010 (50x50 glanz)	UN990048	1746/10-82	
alpha nea		elfenbeinweiß (RAL 1013) glanz	JZ-003.010 (50x50 glanz)	UN990048	1746/10-22G	
impuls		elfenbeinweiß (RAL 1013) glanz	JZ-003.010 (50x50 glanz)	UN990048	1746/10-72	

*) vom Schalterhersteller bzw. Elektrogroßhandel zu bestellen

Für BJ future / solo gibt es auch Zwischenrahmen 55x55 (bei Verwendung von alre Deckelset 55x55) - BJ Art.-Nr. 1747-84 (studioweiß) und 1784-82 (elfenbeinweiß)

Hinweis: Busch-Jaeger Zentralscheibe kann bei alre FTR nicht verwendet werden.



PRODUKTFINDER DECKELSETS ALRE

FÜR SCHALTERPROGRAMME VON ELSO

INTEGRATIONS- BEISPIELE



FTR ... in Joy







FTR ... in Fashion



FTR ... in Riva



FTR ... in Scala

TYP ALRE	PROGRAMM ELSO	FARBE (RAL)/ OBERFLÄCHE	DECKELSET ALRE	DECKEL- SET ART.-NR.	ZWISCHEN- RAHMEN 50X50*	EURO/ WG
FTR 101.000#00	Joy	reinweiß (RAL 9010) glanz	JZ-001.100 (55x55 glanz)	UN990050	nicht erforderlich	
FTR 101.002#00	Joy	perlweiß (RAL 1013) glanz	JZ-001.110 (55x55 glanz)	UN990060	nicht erforderlich	
FTR 101.010#00	Joy	perlweiß (RAL 1013) glanz	JZ-001.110 (55x55 glanz)	UN990060	nicht erforderlich	
FTR 101.086#00	Fashion / Riva / Scala	reinweiß (RAL 9010) glanz	JZ-001.000 (50x50 glanz)	UN990035	203084	
FTR 101.202#00	Fashion / Riva / Scala	reinweiß (RAL 9010) glanz	JZ-001.000 (50x50 glanz)	UN990035	203084	
FTR 101.210#00	Fashion / Riva / Scala	perlweiß (RAL 1013) glanz	JZ-001.010 (50x50 glanz)	UN990045	203080	
						
Standard (ohne Schalter)						
FTR 101.062#00	Joy	reinweiß (RAL 9010) glanz	JZ-002.100 (55x55 glanz)	UN990051	nicht erforderlich	
FTR 101.262#00	Joy	perlweiß (RAL 1013) glanz	JZ-002.110 (55x55 glanz)	UN990061	nicht erforderlich	
						
(Schalter EIN / AUS, LED)						
FTR 101.063#00	Joy	reinweiß (RAL 9010) glanz	JZ-012.100 (55x55 glanz)	UN990123	nicht erforderlich	
	Joy	perlweiß (RAL 1013) glanz	JZ-012.110 (55x55 glanz)	UN990137	nicht erforderlich	
	Fashion / Riva / Scala	reinweiß (RAL 9010) glanz	JZ-012.000 (50x50 glanz)	UN990107	203084	
	Fashion / Riva / Scala	perlweiß (RAL 1013) glanz	JZ-012.010 (50x50 glanz)	UN990133	203080	
						
(Schalter H / AUS / K)						
FTR 101.065#00	Joy	reinweiß (RAL 9010) glanz	JZ-004.100 (55x55 glanz)	UN990052	nicht erforderlich	
FTR 101.265#00	Joy	perlweiß (RAL 1013) glanz	JZ-004.110 (55x55 glanz)	UN990062	nicht erforderlich	
	Fashion / Riva / Scala	reinweiß (RAL 9010) glanz	JZ-004.000 (50x50 glanz)	UN990037	203084	
	Fashion / Riva / Scala	perlweiß (RAL 1013) glanz	JZ-004.010 (50x50 glanz)	UN990047	203080	
						
(Schalter H / K)						
FTR 101.075#00	Joy	reinweiß (RAL 9010) glanz	JZ-003.100 (55x55 glanz)	UN990053	nicht erforderlich	
	Joy	perlweiß (RAL 1013) glanz	JZ-003.110 (55x55 glanz)	UN990063	nicht erforderlich	
	Fashion / Riva / Scala	reinweiß (RAL 9010) glanz	JZ-003.000 (50x50 glanz)	UN990038	203084	
	Fashion / Riva / Scala	perlweiß (RAL 1013) glanz	JZ-003.010 (50x50 glanz)	UN990048	203080	
						
(3-fach Schalter, LED)						

*) vom Schalterhersteller bzw. Elektrogroßhandel zu bestellen

PRODUKTFINDER DECKELSETS ALRE

FÜR SCHALTERPROGRAMME VON GIRA

INTEGRATIONS- BEISPIELE



FTR ... in Standard 55





FTR ... in E2



FTR ... in Event

FTR ... in
Flächenschalter

FTR ... in E22

TYP ALRE	PROGRAMM GIRA	FARBE (RAL)/ OBERFLÄCHE	DECKELSET ALRE	DECKEL- SET ART.-NR.	ZWISCHEN- RAHMEN 50X50*	EURO/ WG
FTR 101.000#00	Standard 55 / E2 / E22 / Event / Esprit	reinweiß (RAL 9010) glanz	JZ-001.100 (55x55 glanz)	UN990050	nicht erforderlich	
FTR 101.002#00	Standard 55 / E2 / E22 / Event / Esprit	reinweiß (RAL 9010) matt	JZ-001.101 (55x55 matt)	UN990055	nicht erforderlich	
FTR 101.010#00	Flächenschalter	reinweiß (RAL 9010) glanz	JZ-001.000 (50x50 glanz)	UN990035	0282 112	
FTR 101.086#00	Standard 55 / Event / Esprit / ClassiX	cremeweiß (RAL 1013) glanz	JZ-001.110 (55x55 glanz)	UN990060	nicht erforderlich	
FTR 101.202#00	System 55	aluminium / matt	JZ-001.131 / Gl	UN990110	nicht erforderlich	
FTR 101.210#00	System 55	anthrazit / matt	JZ-001.141 / Gl	UN990111	nicht erforderlich	
						
Standard (ohne Schalter)						
FTR 101.062#00	Standard 55 / E2 / E22 / Event / Esprit	reinweiß (RAL 9010) glanz	JZ-002.100 (55x55 glanz)	UN990051	nicht erforderlich	
FTR 101.262#00	Standard 55 / E2 / E22 / Event / Esprit	reinweiß (RAL 9010) matt	JZ-002.101 (55x55 matt)	UN990056	nicht erforderlich	
	Flächenschalter	reinweiß (RAL 9010) glanz	JZ-002.000 (50x50 glanz)	UN990036	0282 112	
	Standard 55 / Event / Esprit / ClassiX	cremeweiß (RAL 1013) glanz	JZ-002.110 (55x55 glanz)	UN990061	nicht erforderlich	
	System 55	anthrazit / matt	JZ-002.141 / Gl	UN990121	nicht erforderlich	
(Schalter EIN / AUS, LED)						
FTR 101.063#00	Standard 55 / E2 / E22 / Event / Esprit	reinweiß (RAL 9010) glanz	JZ-012.100 (55x55 glanz)	UN990123	nicht erforderlich	
	Standard 55 / E2 / E22 / Event / Esprit	reinweiß (RAL 9010) matt	JZ-012.101 (55x55 matt)	UN990136	nicht erforderlich	
	Flächenschalter	reinweiß (RAL 9010) glanz	JZ-012.000 (50x50 glanz)	UN990107	0282 112	
	Standard 55 / Event / Esprit / ClassiX	cremeweiß (RAL 1013) glanz	JZ-012.110 (55x55 glanz)	UN990137	nicht erforderlich	
(Schalter H / AUS / K)						
FTR 101.065#00	Standard 55 / E2 / E22 / Event / Esprit	reinweiß (RAL 9010) glanz	JZ-004.100 (55x55 glanz)	UN990052	nicht erforderlich	
FTR 101.265#00	Standard 55 / E2 / E22 / Event / Esprit	reinweiß (RAL 9010) matt	JZ-004.101 (55x55 matt)	UN990057	nicht erforderlich	
	Flächenschalter	reinweiß (RAL 9010) glanz	JZ-004.000 (50x50 glanz)	UN990037	0282 112	
	Standard 55 / Event / Esprit / ClassiX	cremeweiß (RAL 1013) glanz	JZ-004.110 (55x55 glanz)	UN990062	nicht erforderlich	
(Schalter H / K)						
FTR 101.075#00	Standard 55 / E2 / E22 / Event / Esprit	reinweiß (RAL 9010) glanz	JZ-003.100 (55x55 glanz)	UN990053	nicht erforderlich	
	Standard 55 / E2 / E22 / Event / Esprit	reinweiß (RAL 9010) matt	JZ-003.101 (55x55 matt)	UN990058	nicht erforderlich	
	Flächenschalter	reinweiß (RAL 9010) glanz	JZ-003.000 (50x50 glanz)	UN990038	0282 40	
	Standard 55 / Event / Esprit / ClassiX	cremeweiß (RAL 1013) glanz	JZ-003.110 (55x55 glanz)	UN990063	nicht erforderlich	
(3-fach Schalter, LED)						

*) vom Schalterhersteller bzw. Elektrogroßhandel zu bestellen

**) für GIRA Flächenschalter gibt es auch Zwischenrahmen 55x55 (bei Verwendung von alre Deckelset 55x55) - GIRA Art.-Nr. 0289 112 (reinweiß) und 0289 111 (cremeweiß)



PRODUKTFINDER DECKELSETS ALRE

FÜR SCHALTERPROGRAMME VON JUNG

INTEGRATIONS- BEISPIELE



FTR ... in AS 500



FTR ... in A 500



FTR ... in A plus



FTR ... in A creation



FTR ... in LS-design

TYP ALRE	PROGRAMM JUNG	FARBE (RAL)/ OBERFLÄCHE	DECKELSET ALRE	DECKEL- SET ART.-NR.	ZWISCHEN- RAHMEN 50X50*	EURO/ WG
<p>Standard (ohne Schalter)</p>	FTR 101.000#00 FTR 101.002#00 FTR 101.010#00 FTR 101.086#00 FTR 101.202#00 FTR 101.210#00	AS 500 / A 500 / A 550 / A creation / A plus / A flow	alpinweiß (RAL 9010) glanz	JZ-001.100 (55x55 glanz)	UN990050	nicht erforderlich
	CD 500 / CD plus	alpinweiß (RAL 9010) glanz	JZ-001.000 (50x50 glanz)	UN990035	CD 590 Z WW	
	LS 990 / LS design / LS plus	alpinweiß (RAL 9010) glanz	JZ-001.000 (50x50 glanz)	UN990035	LS 961 Z WW **	
	AS 500	weiß (RAL 1013) glanz	JZ-001.110 (55x55 glanz)	UN990060	nicht erforderlich	
	CD 500 / CD plus	weiß (RAL 1013) glanz	JZ-001.010 (50x50 glanz)	UN990045	590 Z	
	LS 990 / LS design / LS plus	weiß (RAL 1013) glanz	JZ-001.010 (50x50 glanz)	UN990045	LS 961 Z **	
	A 550 / A flow	schneeweiß matt	JZ-001.101 (55x55 matt)	UN990055	nicht erforderlich	
<p>(Schalter EIN/AUS, LED)</p>	FTR 101.062#00 FTR 101.262#00	AS 500 / A 500 / A 550 / A creation / A plus / A flow	alpinweiß (RAL 9010) glanz	JZ-002.100 (55x55 glanz)	UN990051	nicht erforderlich
	CD 500 / CD plus	alpinweiß (RAL 9010) glanz	JZ-002.000 (50x50 glanz)	UN990036	CD 590 Z WW	
	LS 990 / LS design / LS plus	alpinweiß (RAL 9010) glanz	JZ-002.000 (50x50 glanz)	UN990036	LS 961 Z WW **	
	AS 500	weiß (RAL 1013) glanz	JZ-002.110 (55x55 glanz)	UN990061	nicht erforderlich	
	CD 500 / CD plus	weiß (RAL 1013) glanz	JZ-002.010 (50x50 glanz)	UN990046	590 Z	
	LS 990 / LS design / LS plus	weiß (RAL 1013) glanz	JZ-002.010 (50x50 glanz)	UN990046	LS 961 Z **	
	A 550 / A flow	schneeweiß matt	JZ-002.101 (55x55 matt)	UN990056	nicht erforderlich	
<p>(Schalter H/AUS/K)</p>	FTR 101.063#00	AS 500 / A 500 / A 550 / A creation / A plus / A flow	alpinweiß (RAL 9010) glanz	JZ-012.100 (55x55 glanz)	UN990123	nicht erforderlich
	CD 500 / CD plus	alpinweiß (RAL 9010) glanz	JZ-012.000 (50x50 glanz)	UN990107	CD 590 Z WW	
	LS 990 / LS design / LS plus	alpinweiß (RAL 9010) glanz	JZ-012.000 (50x50 glanz)	UN990107	LS 961 Z WW **	
	AS 500	weiß (RAL 1013) glanz	JZ-012.110 (55x55 glanz)	UN990137	nicht erforderlich	
	CD 500 / CD plus	weiß (RAL 1013) glanz	JZ-012.010 (50x50 glanz)	UN990133	590 Z	
	LS 990 / LS design / LS plus	weiß (RAL 1013) glanz	JZ-012.010 (50x50 glanz)	UN990133	LS 961 Z **	
	A 550 / A flow	schneeweiß matt	JZ-012.101 (55x55 matt)	UN990136	nicht erforderlich	
<p>(Schalter H/K)</p>	FTR 101.065#00 FTR 101.265#00	AS 500 / A 500 / A 550 / A creation / A plus / A flow	alpinweiß (RAL 9010) glanz	JZ-004.100 (55x55 glanz)	UN990052	nicht erforderlich
	CD 500 / CD plus	alpinweiß (RAL 9010) glanz	JZ-004.000 (50x50 glanz)	UN990037	CD 590 Z WW	
	LS 990 / LS design / LS plus	alpinweiß (RAL 9010) glanz	JZ-004.000 (50x50 glanz)	UN990037	LS 961 Z WW **	
	AS 500	weiß (RAL 1013) glanz	JZ-004.110 (55x55 glanz)	UN990062	nicht erforderlich	
	CD 500 / CD plus	weiß (RAL 1013) glanz	JZ-004.010 (50x50 glanz)	UN990047	590 Z	
	LS 990 / LS design / LS plus	weiß (RAL 1013) glanz	JZ-004.010 (50x50 glanz)	UN990047	LS 961 Z **	
	A 550 / A flow	schneeweiß matt	JZ-004.101 (55x55 matt)	UN990057	nicht erforderlich	
<p>(3-fach Schalter, LED)</p>	FTR 101.075#00	AS 500 / A 500 / A 550 / A creation / A plus / A flow	alpinweiß (RAL 9010) glanz	JZ-003.100 (55x55 glanz)	UN990053	nicht erforderlich
	CD 500 / CD plus	alpinweiß (RAL 9010) glanz	JZ-003.000 (50x50 glanz)	UN990038	CD 590 Z WW	
	LS 990 / LS design / LS plus	alpinweiß (RAL 9010) glanz	JZ-003.000 (50x50 glanz)	UN990038	LS 961 Z WW **	
	AS 500	weiß (RAL 1013) glanz	JZ-003.110 (55x55 glanz)	UN990063	nicht erforderlich	
	CD 500 / CD plus	weiß (RAL 1013) glanz	JZ-003.010 (50x50 glanz)	UN990048	590 Z	
	LS 990 / LS design / LS plus	weiß (RAL 1013) glanz	JZ-003.010 (50x50 glanz)	UN990048	LS 961 Z **	
	A 550 / A flow	schneeweiß matt	JZ-003.101 (55x55 matt)	UN990058	nicht erforderlich	

*) vom Schalterhersteller bzw. Elektrogroßhandel zu bestellen

***) für Jung Serie LS gibt es auch Zwischenrahmen 55x55 (bei Verwendung von alre Deckelset 55x55), JUNG Art.-Nr. LS 961 Z5 WW (alpinweiß) und LS 961 Z5 (weiß)

*** es folgt ggf. eine Farbtonänderung des Herstellers JUNG von alpinweiß von RAL 9010 auf RAL 9016

PRODUKTFINDER DECKELSETS ALRE

FÜR SCHALTERPROGRAMME VON MERTEN

INTEGRATIONS- BEISPIELE



FTR ... in 1-M



FTR ... in M-Smart







FTR ... in M-Plan



FTR ... in Artec



FTR ... in Antik

TYP ALRE	PROGRAMM MERTEN	FARBE (RAL)/ OBERFLÄCHE	DECKELSET ALRE	DECKEL- SET ART.-NR.	ZWISCHEN- RAHMEN 50X50*	EURO/ WG	
FTR 101.000#00 FTR 101.002#00 FTR 101.010#00 FTR 101.086#00 FTR 101.202#00 FTR 101.210#00  Standard (ohne Schalter)	1-M, Atelier-M / M-Smart, M-Pure, M-Plan, M-Creativ	polarweiß (RAL 9010) glanz	JZ-001.100 (55x55 glanz)	UN990050	nicht erforderlich		
	1-M, Atelier-M / M-Smart, M-Pure, M-Plan, M-Creativ	polarweiß (RAL 9010) matt	JZ-001.101 (55x55 matt)	UN990055	nicht erforderlich		
	1-M, Atelier-M / M-Smart, M-Pure, M-Plan, M-Creativ	aktivweiß (RAL 9016) glanz	JZ-001.120 (55x55 glanz)	UN990086	nicht erforderlich		
	D-Life	lotosweiß (RAL 9016) glanz	JZ-001.020 (50x50 glanz)	UN990071	MEG4500-6035		
	System Fläche: Artec, Antik	polarweiß (RAL 9010) glanz	JZ-001.000 (50x50 glanz)	UN990035	5160 99		
	1-M, Atelier-M / M-Smart, M-Pure, M-Plan, M-Creativ	weiß (RAL 1013) glanz	JZ-001.110 (55x55 glanz)	UN990060	nicht erforderlich		
	System Fläche: Artec, Antik	weiß (RAL 1013) glanz	JZ-001.010 (50x50 glanz)	UN990045	5160 94		
	System M	aluminium / matt	JZ-001.131 / ME	UN990116	nicht erforderlich		
	System M	anthrazit / matt	JZ-001.141 / ME	UN990117	nicht erforderlich		
	FTR 101.062#00 FTR 101.262#00  (Schalter EIN/AUS, LED)	1-M, Atelier-M / M-Smart, M-Pure, M-Plan, M-Creativ	polarweiß (RAL 9010) glanz	JZ-002.100 (55x55 glanz)	UN990051	nicht erforderlich	
1-M, Atelier-M / M-Smart, M-Pure, M-Plan, M-Creativ		polarweiß (RAL 9010) matt	JZ-002.101 (55x55 matt)	UN990056	nicht erforderlich		
1-M, Atelier-M / M-Smart, M-Pure, M-Plan, M-Creativ		aktivweiß (RAL 9016) glanz	JZ-002.120 (55x55 glanz)	UN990088	nicht erforderlich		
D-Life		lotosweiß (RAL 9016) glanz	JZ-002.020 (50x50 glanz)	UN990072	MEG4500-6035		
System Fläche: Artec, Antik		polarweiß (RAL 9010) glanz	JZ-002.000 (50x50 glanz)	UN990036	5160 99		
1-M, Atelier-M / M-Smart, M-Pure, M-Plan, M-Creativ		weiß (RAL 1013) glanz	JZ-002.110 (55x55 glanz)	UN990061	nicht erforderlich		
System Fläche: Artec, Antik		weiß (RAL 1013) glanz	JZ-002.010 (50x50 glanz)	UN990046	5160 94		
FTR 101.063#00  (Schalter H/AUS/K)		1-M, Atelier-M / M-Smart, M-Pure, M-Plan, M-Creativ	polarweiß (RAL 9010) glanz	JZ-012.100 (55x55 glanz)	UN990123	nicht erforderlich	
		1-M, Atelier-M / M-Smart, M-Pure, M-Plan, M-Creativ	polarweiß (RAL 9010) matt	JZ-012.101 (55x55 matt)	UN990136	nicht erforderlich	
		1-M, Atelier-M / M-Smart, M-Pure, M-Plan, M-Creativ	aktivweiß (RAL 9016) glanz	JZ-012.120 (55x55 glanz)	UN990138	nicht erforderlich	
	D-Life	lotosweiß (RAL 9016) glanz	JZ-012.020 (50x50 glanz)	UN990134	MEG4500-6035		
	System Fläche: Artec, Antik	polarweiß (RAL 9010) glanz	JZ-012.000 (50x50 glanz)	UN990107	5160 99		
	1-M, Atelier-M / M-Smart, M-Pure, M-Plan, M-Creativ	weiß (RAL 1013) glanz	JZ-012.110 (55x55 glanz)	UN990137	nicht erforderlich		
	System Fläche: Artec, Antik	weiß (RAL 1013) glanz	JZ-012.010 (50x50 glanz)	UN990133	5160 94		
	FTR 101.065#00 FTR 101.265#00  (Schalter H/K)	1-M, Atelier-M / M-Smart, M-Pure, M-Plan, M-Creativ	polarweiß (RAL 9010) glanz	JZ-004.100 (55x55 glanz)	UN990052	nicht erforderlich	
		1-M, Atelier-M / M-Smart, M-Pure, M-Plan, M-Creativ	polarweiß (RAL 9010) matt	JZ-004.101 (55x55 matt)	UN990057	nicht erforderlich	
		1-M, Atelier-M / M-Smart, M-Pure, M-Plan, M-Creativ	aktivweiß (RAL 9016) glanz	JZ-004.120 (55x55 glanz)	UN990089	nicht erforderlich	
D-Life		lotosweiß (RAL 9016) glanz	JZ-004.020 (50x50 glanz)	UN990073	MEG4500-6035		
System Fläche: Artec, Antik		polarweiß (RAL 9010) glanz	JZ-004.000 (50x50 glanz)	UN990037	5160 99		
1-M, Atelier-M / M-Smart, M-Pure, M-Plan, M-Creativ		weiß (RAL 1013) glanz	JZ-004.110 (55x55 glanz)	UN990062	nicht erforderlich		
System Fläche: Artec, Antik		weiß (RAL 1013) glanz	JZ-004.010 (50x50 glanz)	UN990047	5160 94		
FTR 101.075#00  (3-fach Schalter, LED)		1-M, Atelier-M / M-Smart, M-Pure, M-Plan, M-Creativ	polarweiß (RAL 9010) glanz	JZ-003.100 (55x55 glanz)	UN990053	nicht erforderlich	
		1-M, Atelier-M / M-Smart, M-Pure, M-Plan, M-Creativ	polarweiß (RAL 9010) matt	JZ-003.101 (55x55 matt)	UN990058	nicht erforderlich	
		1-M, Atelier-M / M-Smart, M-Pure, M-Plan, M-Creativ	aktivweiß (RAL 9016) glanz	JZ-003.120 (55x55 glanz)	UN990090	nicht erforderlich	
	D-Life	lotosweiß (RAL 9016) glanz	JZ-003.020 (50x50 glanz)	UN990074	MEG4500-6035		
	System Fläche: Artec, Antik	polarweiß (RAL 9010) glanz	JZ-003.000 (50x50 glanz)	UN990038	5160 99		
	1-M, Atelier-M / M-Smart, M-Pure, M-Plan, M-Creativ	weiß (RAL 1013) glanz	JZ-003.110 (55x55 glanz)	UN990063	nicht erforderlich		
	System Fläche: Artec, Antik	weiß (RAL 1013) glanz	JZ-003.010 (50x50 glanz)	UN990048	5160 94		

*) vom Schalterhersteller bzw. Elektrogroßhandel zu bestellen
 Hinweis: Merten Zentralplatte kann bei alre FTR nicht verwendet werden.



RAUM- BZW. FUSSBODENTEMPERATURREGLER ELEKTRONISCH MIT UHR HTRRUU

UNTERPUTZ – DESIGN BERLIN UP

TECHNISCHE DATEN

Design:	Berlin UP
Material Gehäuse:	Kunststoff PC, PMMA, ABS
Betriebsspannung:	230 VAC, 50 Hz
Lagertemperatur:	-20 ... +70 °C
Zulässige Luftfeuchte:	max. 95 % r. H., nicht kondensierend
Elektrischer Anschluss:	Schraub-Steckklemmen
Montage / Befestigung:	in UP-Dose - in nahezu alle Schalterprogramme adaptierbar (tiefe UP-Dose empfohlen), siehe Adaptionliste Seite 65
Schutzart:	IP 30
Schutzklasse:	II, nach entsprechender Montage
Sicherheit und EMV:	gemäß DIN EN 60730
max. Schaltstrom:	10 (2) A
max. Schaltspannung:	230 VAC, 50 Hz
min. Schaltspannung:	230 VAC, 50 Hz
Schaltleistung:	2300 W
Schaltelement:	Relais
Schaltkontakt:	Schließer
Ausgangssignal:	230 VAC, 50 Hz
Fühler:	NTC intern, optional externer Fußboden- fühler siehe Zubehör, optionaler externer Raumfühler siehe Sensorik „Fühler 2“
Fühlerbruch- und Fühlerkurz- schluss-Sicherung:	Wenn der interne oder externe Fühler defekt ist, oder der externe Sensor in den Funktionen Raumtemperaturregler mit Fußbodenüberwachung, Fußbodentem- peraturregler oder Raumtemperaturregler mit ext. Sensor nicht angeschlossen ist, wird der Notbetrieb ausgelöst.
Regelfunktion:	Heizen
Regelbereich:	5 ... 30 °C (Raum) / 10 ... 42 °C (Boden)
Einstellbereich:	Einstellbereich variiert je nach Verwendung des Reglers als Raumtemperaturregler (5 ... 30 °C) oder Fußbodentemperaturreg- ler (10 ... 42 °C)
Hysterese:	bei Raumregelung < 1 K, bei Fußboden- regelung < 2 K
Anzeigeart:	beleuchtetes, grafisches Display
Anzeige:	Soll-, Isttemperatur / Datum, Uhrzeit; Soll-, Isttemperatur oder Datum, Uhrzeit
Zubehör:	Klemmenleisten: VOOPL passende Ventilstellantriebe: ZB00A-010.1xx

ANWENDUNG

Unterputzregler zur zeitabhängigen Einzelraum- oder Fußbodentemperaturregelung für Elektro- und Warmwasserheizungen (stromlos geschlossene Stellantriebe). Dabei kann das Gerät als Raumtemperaturregler mit internen Fühler, mit optionalem Fernfühler auch als Raumtemperaturregler mit Fußbodenüberwachung oder als Fußbodentemperaturregler eingesetzt werden. (Fernfühler gehört nicht zum Lieferumfang)

Dieser Uhrenthermostat besitzt eine Wochenuhr mit individuell einstellbaren Programmen (Werkseinstellung auf „normale“ Tagesabläufe).

Selbstlernfunktion: Selbstständige Anpassung des Reglers an den Heizzeitbeginn. Ziel ist die Erreichung der Komforttemperatur zum eingestellten Zeitpunkt. Die Lernfunktion ist im Auslieferungszustand deaktiviert, kann jedoch aktiviert werden.

Standby-Funktion: Diese Funktion deaktiviert die Regelung, der Frostschutz bleibt dabei gewährleistet.

Ausstattung allgemein:
ECO-Funktion; ECO-Wert einstellbar; Anzeige „ECO“; Anzeige „Ein / Aus“; Anzeige „Heizen“; digitale Istwertanzeige; Hintergrundbeleuchtung; Betriebsart Standby mit Frostschutzüberwachung; Kindersicherung; Lasteinstellung; Gangreserve (ca. 5 Tage); Istwertkorrektur / Messwertkorrektur; Lernfunktion; Ventilschutz; Urlaubseinstellung; Partyeinstellung; Außeneinstellung; komfortable Bedienung über berührungssensitive Tasten; VDE-geprüft

Sonderfarben für Projekte sowie die Farben anthrazit und alu auf Anfrage.



TYP/FOTO

ART.-NR.

AUSSTATTUNG

SCHALTBILD

EURO/WG

HTRRUu 210.021#21

UA060000

Lieferumfang: Regler, Abdeckung **50 x 50 mm reinweiß** (ähnlich RAL 9010), **glänzend, alre-Rahmen „Berlin“**

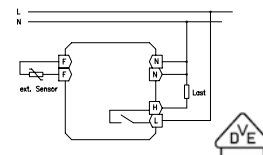

HTRRUu 210.021#21/7 UN060011













wie HTRRUu 210.021#21 jedoch Lieferumfang: Regler, Abdeckung **50 x 50 mm reinweiß** (ähnlich RAL 9010), **glänzend, alre-Rahmen „Berlin“**, **externer Fußbodenfühler (HF-8 / 4-K2)**



HTRRUu 210.021#07 UA060001

wie HTRRUu 210.021#21 jedoch Lieferumfang: Regler, Abdeckung **50 x 50 mm reinweiß** (ähnlich RAL 9010), **glänzend, ohne Rahmen**





TYP/FOTO	ART.-NR.	AUSSTATTUNG	SCHALTBILD	EURO/WG
HTRRUu 210.021#09 	UA060002	wie HTRRUu 210.021#21 jedoch Lieferumfang: Regler, Abdeckung 50 x 50 mm perlweiß (ähnlich RAL 1013), glänzend , ohne Rahmen		
HTRRUu 210.021#27 	UA060003	wie HTRRUu 210.021#21 jedoch Lieferumfang: Regler, Abdeckung 50 x 50 mm verkehrsweiß/studioweiß (ähnlich RAL 9016), glänzend , ohne Rahmen		
HTRRUu 210.021#28 	UA060006	wie HTRRUu 210.021#21 jedoch Lieferumfang: Regler, Abdeckung passend zu BUSCH JAEGER Reflex SI/SI Linear reinweiß (ähnlich RAL 9010), glänzend , ohne Rahmen		
HTRRUu 210.021#55 	UA060004	wie HTRRUu 210.021#21 jedoch Lieferumfang: Regler, Abdeckung 55 x 55 mm reinweiß (ähnlich RAL 9010), glänzend , ohne Rahmen		
HTRRUu 210.021#56 	UA060020	wie HTRRUu 210.021#21 jedoch Lieferumfang: Regler, Abdeckung 55 x 55 mm reinweiß (ähnlich RAL 9010), matt , ohne Rahmen		
HTRRUu 210.021#57 	UA060005	wie HTRRUu 210.021#21 jedoch Lieferumfang: Regler, Abdeckung 55 x 55 mm perlweiß (ähnlich RAL 1013), glänzend , ohne Rahmen		
HTRRUu 210.021#59 	UA060014	wie HTRRUu 210.021#21 jedoch Lieferumfang: Regler, Abdeckung 55 x 55 mm verkehrsweiß/studioweiß (ähnlich RAL 9016), glänzend , ohne Rahmen		
ZUBEHÖR	ART.-NR.	AUSSTATTUNG		EURO/WG
HF-8/4-K2 	G8000370	Ausstattung allgemein: optionaler, externer Fußbodenfühler Umgebungstemperatur: -5 ... +70 °C Schutzart: IP 65 Fühler: NTC Anschlusskabel: 4 m, PVC		
HF-8/6-K2 	G8000368	Ausstattung allgemein: optionaler, externer Fußbodenfühler Umgebungstemperatur: -5 ... +70 °C Schutzart: IP 65 Fühler: NTC Anschlusskabel: 6 m, PVC		
WP-01 	G9990180	Ausstattung allgemein: Wärmeleitpaste 2 ml; R > 1TΩ/cm, silikonfrei Umgebungstemperatur: -40 ... 150 °C Wärmeleitfähigkeit: > 0,7W/mK		
THF 	C1809515	Ausstattung allgemein: Schutzhülse für Estrichmontage (für Hülsenfühler HF Ø 7,7, z. B. HF-8/4-K2 bzw. HF-8/6-K2), Kupfer		
JZ-090.900 	VV000025	Ausstattung allgemein: alre-Rahmen „Berlin“ (neutral) für alle Regler Unterputz mit Abdeckung 50 x 50 mm Design: Berlin Oberflächenbeschaffenheit: glänzend Farbe: reinweiß, ähnlich RAL 9010 Material: Kunststoff PC		



RAUM- BZW. FUSSBODENTEMPERATURREGLER ELEKTRONISCH MIT UHR HTRRUU

UNTERPUTZ – DESIGN BERLIN UP

ZUBEHÖR	ART.-NR.	AUSSTATTUNG	EURO/WG
 JZ-090.100	VV000048	Ausstattung: wie JZ-090.900 jedoch für alle Raumtemperatursensoren Unterputz in Kombination mit Abdeckung 55 x 55 mm Oberflächenbeschaffenheit: glänzend Farbe: reinweiß, ähnlich RAL 9010 Material: Kunststoff PC	
 JZ-090.910	VV000010	Ausstattung allgemein: alre-Rahmen „Berlin“ (neutral) für alle Regler Unterputz mit Abdeckung 50 x 50 mm Design: Berlin Oberflächenbeschaffenheit: glänzend Farbe: perlweiß, ähnlich RAL 1013 Material: Kunststoff PC	
BTF2-C47-0000	SA140014	Raumtemperaturfühler Aufputz „superflach“ zur Temperaturerfassung in Wohn- und Geschäftsräumen (siehe auch Kapitel Sensorik Seite 228)	
FUFC 47-0000	SN090198	Raumtemperaturfühler Unterputz zur Temperaturerfassung in Wohn- und Geschäftsräumen (siehe auch Kapitel Sensorik Seite 229)	

ABBILDUNGEN

HTRRUu mit alre-Rahmen „Berlin“



steckbare Schraubklemmen

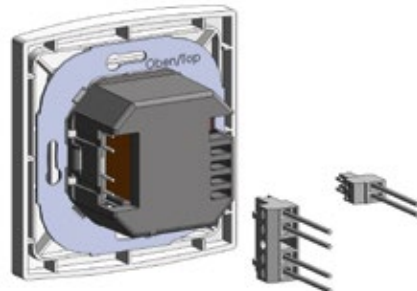

weitere Nutzenvorteile:

- steckbare Schraubklemmen für schnelle, einfache Montage
- beleuchtetes, grafikfähiges Display
- Auswahlmöglichkeit aus 8 verschiedenen externen Fußbodenfühlern (z.B. 2 kOhm – alre, 12 kOhm – OJ/AEG, 15 kOhm – DEVI, 33 kOhm – Eberle), daher auch ideal zur Nachrüstung
- VDE Zeichen
- automatische Sommer- / Winterzeitumstellung
- Lernfunktion
- Messwertkorrektur
- Fenster offen Erkennung
- Auswahl des Anzeigehaltes bei Installation, Auswahl aus mehreren Sprachen: deutsch, englisch, französisch, niederländisch, polnisch, spanisch, tschechisch, russisch, italienisch, ungarisch
- Begrenzung der Fußbodentemperatur
- Standby mit Frostschutz
- Tastensperre
- Ventilschutzfunktion
- Auswahl des Regelverfahrens (PI-PWM oder 2-Punkt-Regelung)
- Urlaubs- und Partyfunktion
- Gangreserve
- Anzeige „Heizbetrieb“ LED orange
- Lasteinstellung für verbesserte Regelung

Werkseinstellung:

- Urlaubstemperatur 17 °C,
- Absenkttemperatur 17 °C,
- Komforttemperatur 20 °C,
- Komfortzeiten: Mo. – Fr. 5:00 – 9:00 / 16:00 – 22:00 Uhr
Sa. So. 6:00 – 22:00 Uhr
- Tastensperre deaktiviert
- automatische Sommer- / Winter-Zeitumstellung aktiviert
- Ventil- und Pumpenschutz deaktiviert
- Lernfunktion deaktiviert
- Displaybeleuchtung 10s
- Heizlast 0.1 kW
- Regelverfahren 2-Punkt
- externer Sensor
- 2 kOhm und max. Fußbodentemperatur 42 °C (wenn als Fußbodentemperaturregler konfiguriert)

HTRRUu mit alre-Rahmen „Berlin“

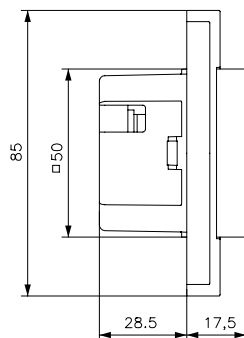
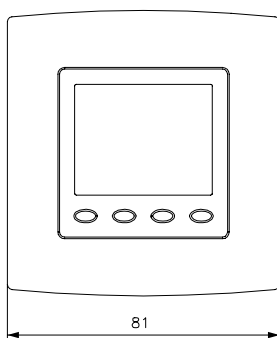

HF-8 / 4-K2

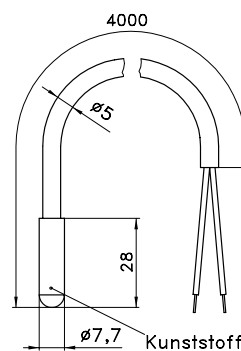

THF

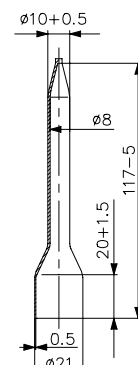

ADAPTION ALRE-UNTERPUTZREGLER HTRRUU 210.021

HERSTELLER	PROGRAMM	FARBE RAL 9010 (Oberflächenbeschaffenheit)	ADAPTION in Schalterprogramme (55 x 55) möglich mit ...	ADAPTION „50x50“ möglich mit ... (Zwischenrahmen vom Schalterhersteller erforderlich)
BERKER	S.1	polarweiß (matt)	HTRRUu 210.021#56	nicht erforderlich
BERKER	S.1	polarweiß (glänzend)	HTRRUu 210.021#55	nicht erforderlich
BERKER	Arsys	polarweiß (glänzend)		HTRRUu 210.021#07 + (1108 01 69)
BERKER	B.3	Alu / polarweiß (matt)	HTRRUu 210.021#56	nicht erforderlich
BERKER	B.3	Alu / polarweiß (glänzend)	HTRRUu 210.021#55	nicht erforderlich
BERKER	B.7	Glas / polarweiß (matt)	HTRRUu 210.021#56	nicht erforderlich
BERKER	B.7	Glas / polarweiß (glänzend)	HTRRUu 210.021#55	nicht erforderlich
BERKER	K.1	polarweiß (glänzend)		HTRRUu 210.021#07 + (1108 71 09)
BUSCH-JAEGER	Reflex SI / SI Linear	alpinweiß (glänzend)	HTRRUu 210.021#28	nicht erforderlich
BUSCH-JAEGER	Busch-balance SI	alpinweiß (glänzend)	HTRRUu 210.021#55	nicht erforderlich
BUSCH-JAEGER	impuls	alpinweiß (glänzend)		HTRRUu 210.021#07 + (1746 / 10-74)
BUSCH-JAEGER	solo / future / axcent usw.	studioweiß – siehe RAL 9016 unten		
Elso	Joy	reinweiß (glänzend)	HTRRUu 210.021#55	nicht erforderlich
Elso	Fashion / Riva / Scala	reinweiß (glänzend)		HTRRUu 210.021#07 + 203084
GIRA	Flächenschalter	reinweiß (glänzend)		HTRRUu 210.021#07 + (0282 112)
GIRA (System 55)	Standard / E 2	reinweiß (seidenmatt)	HTRRUu 210.021#56	nicht erforderlich
GIRA (System 55)	Standard / E 2 / E3	reinweiß (glänzend)	HTRRUu 210.021#55	nicht erforderlich
GIRA (System 55)	E 22	reinweiß (glänzend)	HTRRUu 210.021#55	nicht erforderlich
GIRA (System 55)	Event	reinweiß (seidenmatt) + Opak...	HTRRUu 210.021#56	nicht erforderlich
GIRA (System 55)	Event	reinweiß (glänzend) + Opak...	HTRRUu 210.021#55	nicht erforderlich
GIRA (System 55)	Esprit	reinweiß (seidenmatt) + Glas, Alu ...	HTRRUu 210.021#56	nicht erforderlich
GIRA (System 55)	Esprit	reinweiß (glänzend) + Glas, Alu ...	HTRRUu 210.021#55	nicht erforderlich
GIRA	S-Color	reinweiß (hochglänzend)		HTRRUu 210.021#07 + (0282 40)
JUNG	CD 500 / CD plus	alpinweiß (glänzend)**		HTRRUu 210.021#07 + (CD 590 Z WW)
JUNG	A 500 / AS 500 / A plus	alpinweiß (glänzend)**	HTRRUu 210.021#55	nicht erforderlich
JUNG	LS 990	alpinweiß (glänzend)**		HTRRUu 210.021#07 + (LS 961 Z WW)
JUNG	LS plus	alpinweiß (Glas)**		HTRRUu 210.021#07 + (LS 961 Z WW)
JUNG	A creation	alpinweiß (glänzend)	HTRRUu 210.021#55	nicht erforderlich
JUNG	LS Design	alpinweiß (glänzend)		HTRRUu 210.021#07 + (LS 961 Z WW)
JUNG	A 550 / A flow	schneeweiß matt	HTRRUu-210.021#56	nicht erforderlich
MERTEN (System M)	M-Smart, M-Plan, M-Pure	polarweiß (matt)	HTRRUu 210.021#56	nicht erforderlich
MERTEN (System M)	M-Smart, M-Plan, M-Creativ, M-Pure	polarweiß (glänzend)	HTRRUu 210.021#55	nicht erforderlich
MERTEN (System Basis)	1-M / Atelier-M	polarweiß (glänzend)	HTRRUu 210.021#55	nicht erforderlich
MERTEN (System Fläche)	Artec / Antik	polarweiß (glänzend)		HTRRUu 210.021#07 + (5160 99)
MERTEN	1-M / M-Smart / M-Plan / M-Pure / D-Life	aktivweiß – siehe RAL 9016 unten		
PEHA	Standard	reinweiß (glänzend)		HTRRUu 210.021#07 + (80.670.02 ZV)
PEHA	Dialog	reinweiß (glänzend)		HTRRUu 210.021#07 + (95.670.02 ZV)
PEHA	Aura	reinweiß (matt) / Glas		HTRRUu 210.021#07 + (20.670.02 ZV)
PEHA	Badora	reinweiß (glänzend)		HTRRUu 210.021#07 + (11.670.02 ZV)

HERSTELLER	PROGRAMM	FARBE RAL 9016 (Oberflächenbeschaffenheit)	ADAPTION in Schalterprogramme (55 x 55) möglich mit ...	ADAPTION „50x50“ möglich mit ... (Zwischenrahmen vom Schalterhersteller erforderlich)
BUSCH-JAEGER	solo / future / future linear	studioweiß (RAL 9016 glänzend)		HTRRUu 210.021#27 + (1746 / 10-84)
BUSCH-JAEGER	axcent	studioweiß (RAL 9016 glänzend)		HTRRUu 210.021#27 + (1746 / 10-84)
BUSCH-JAEGER	carat (Glas, Bronze, Gold)	studioweiß (RAL 9016 glänzend)		HTRRUu 210.021#27 + (1746 / 10-84)
BUSCH-JAEGER	alpha (nea / exclusive*)	studioweiß (RAL 9016 glänzend)		HTRRUu 210.021#27 + (1746 / 10-24G)
MERTEN	M-Smart, M-Plan, M-Pure	aktivweiß (RAL 9016 glänzend)	HTRRUu 210.021#59	nicht erforderlich
MERTEN	1-M / Atelier-M	aktivweiß (RAL 9016 glänzend)	HTRRUu 210.021#59	nicht erforderlich
MERTEN	D-Life	lotosweiß (RAL 9016)		HTRRUu 210.021#27 + MEG4500-6035
PEHA	Standard	arctic		HTRRUu 210.021#27 + (D 80.670 ZV AW)

*) bei der Montage sind 4 Kunststoffnasen an der Rahmenrückseite zu entfernen

** es folgt ggf. eine Farbtonänderung des Herstellers JUNG von alpinweiß von RAL 9010 auf RAL 9016

HINWEIS: Die meisten Lichtschalterprogramme sind im Farbton „ähnlich RAL 9010“ ausgeführt, für den die Schalterhersteller unterschiedliche Bezeichnungen verwenden. Auch farbige oder Glas- und Alu-Rahmen werden mit weißen Wippen oder Steckdosen kombiniert, so dass auch in diese Rahmen Regler mit weißen Deckeln integriert werden können. Die genaue Verwendung ist im Einzelfall zu prüfen. Die Rahmen besitzen unterschiedliche Oberflächenbeschaffenheiten (matt / glänzend). Aus Designgründen sollte der Deckel des Reglers die gleiche Oberfläche haben. Für geringe Farb- und Oberflächenabweichungen sowie Passgenauigkeit übernehmen wir keine Gewähr. Bei Installation in Mehrfachrahmen sind Temperaturregler immer an erster Stelle zu montieren.

„50 x 50-Regler“: Die Gehäusedeckel der 50x50-Regler haben das Kantenmaß 50 x 50 mm. Somit lassen sie sich unter Verwendung von 50 x 50 mm-Zwischenrahmen nach DIN 49075 in nahezu alle Lichtschalterprogramme integrieren. Die 50 x 50 mm-Zwischenrahmen sind vom Lichtschalterhersteller bzw. vom Großhandel zu bestellen. Die Bestellnummer des zum jeweiligen Schalterprogramm passenden Zwischenrahmens kann man der Spalte „Für Adaption von HTRRUu in Größe „50 x 50““ entnehmen.

„55 x 55-Regler“: Die Gehäusedeckel der 55 x 55-Regler haben das Kantenmaß 55 x 55 mm. Viele Lichtschalterprogramme haben das Innenmaß 55 x 55 mm. Somit lassen sich die 55 x 55-Regler ohne Verwendung eines Zwischenrahmens direkt in diese Lichtschalterrahmen integrieren. Ob der 55 x 55-Regler in das jeweilige Lichtschalterprogramm passt, können Sie der Spalte „Adaption in Schalterprogramme (55 x 55)“ entnehmen (HTRRUu 210.021#xx).

Alle Angaben bzgl. Programme und Art.-Nr. der Schalterhersteller Stand 12/2022. | Alle Angaben ohne Gewähr. | Technische Änderungen vorbehalten.

FUSSBODEN- BZW. OBERFLÄCHENTEMPERATURREGLER ELEKTRONISCH MIT FERNFÜHLER (FÜR FUSSBODENHEIZUNG / WAND- UND DECKENHEIZUNG / KACHELOFEN) HTRRB AUFPUTZ – DESIGN BERLIN 2000



TECHNISCHE DATEN

Design:	Berlin 2000
Oberflächenbeschaffenheit:	matt
Farbe Gehäuse:	reinweiß, ähnlich RAL 9010
Material Gehäuse:	Kunststoff ABS
Betriebsspannung:	230 VAC, 50 Hz
Umgebungstemperatur:	0 ... 30 °C
Lagertemperatur:	-20 ... +70 °C
Zulässige Luftfeuchte:	max. 95 % r. H., nicht kondensierend
Elektrischer Anschluss:	Schraubklemmen
Montage / Befestigung:	Aufputz- / Wandmontage (4-Loch-Befestigung auf UP-Dose)
Schutzart:	IP 30
Schutzklasse:	II, nach entsprechender Montage
Sicherheit und EMV:	gemäß DIN EN 60730
max. Schaltstrom:	13 (2) A
max. Schaltspannung:	230 VAC, 50 Hz
min. Schaltspannung:	230 VAC, 50 Hz
Schaltleistung:	3000 W
Schaltelement:	Relais
Schaltkontakt:	Schließer
Ausgangssignal:	230 VAC, 50 Hz
Fühler:	extern NTC
Fühlerbruch- und Fühlerkurzschluss-Sicherung:	Heizung wird abgeschaltet
Regelfunktion:	Heizen
Hysterese:	ca. 1 K
Ausstattung allgemein:	Anzeige „Heizen“; mechanische Bereichseinstellung; 3000 W Schaltleistung, für Elektrodirektheizungen, Natursteinheizung; Schalter Ein / Aus; Außeneinstellung

ANWENDUNG

Temperaturregelung (z. B. Elektroheizung) für Fußboden-, Randzonen-, Badezimmer-, Decken-, Kachelofen-, Marmor- und Wandheizungen bzw. Temperiersysteme.

Hinweis: Die Fühlerleitung ist im Schutzrohr zu verlegen. Die Parallelverlegung mit wechsellspannungsführenden Leitungen ist unzulässig.

Fußbodentemperaturregler mit Uhr: HTRRBu-110.021
Fußbodentemperaturregler für Verteilereinbau: ITR 79 Serie (Anlagentechnik)

TYP/FOTO	ART.-NR.	AUSSTATTUNG	SCHALTBILD	EURO/WG
HTRRB-011.010 	DA400000	Ausstattung allgemein: Fußbodentemperaturregler mit Fernfühler HF-8 / 4-K2 4m, Merkfahrskala 1 ... 6 Regelbereich: 10...60 °C Hinweis: Als Ersatz für den Typ HTRRB-010.310 kann der Einstellbereich mit der mechanischen Bereichseinstellung auf z. B. 10 ... 40 °C angepasst werden.		
HTRRB-011.410 	DA400100	Ausstattung allgemein: Kachelofen-Oberflächentemperaturregler mit Fernfühler HF-5 / 4-K3 4m; Skala Grad Celsius; Schwellpfeil Regelbereich: 20...80 °C		

FUSSBODEN- BZW. OBERFLÄCHENTEMPERATURREGLER ELEKTRONISCH MIT FERNFÜHLER (FÜR FUSSBODENHEIZUNG / WAND- UND DECKENHEIZUNG / KACHELOFEN) HTRRB

AUFPUTZ – DESIGN BERLIN 2000

ZUBEHÖR	ART.-NR.	AUSSTATTUNG	EURO/WG
 <p>HF-8/4-K2</p>	G8000370	Ausstattung allgemein: Ersatzfühler für HTRRB-011.010 Umgebungstemperatur: -5 ... + 70 °C Schutzart: IP 65 Fühler: NTC Anschlusskabel: 4 m, PVC	
 <p>HF-8/6-K2</p>	G8000368	Ausstattung allgemein: Ersatzfühler für HTRRB-011.010 Umgebungstemperatur: -5 ... + 70 °C Schutzart: IP 65 Fühler: NTC Anschlusskabel: 6 m, PVC	
 <p>HF-5/4-K3</p>	G9031456	Ausstattung allgemein: Ersatzfühler für HTRRB-011.410 Umgebungstemperatur: -50 ... + 150 °C Schutzart: IP 65 Fühler: NTC Anschlusskabel: 4 m, Silikon, H05SS-F <VDE> 2x0,75mm ²	
 <p>WP-01</p>	G9990180	Ausstattung allgemein: Wärmeleitpaste 2 ml; R > 1TΩ/cm, silikonfrei Wärmeleitfähigkeit: > 0,7W/mK Umgebungstemperatur: -40 ... + 150 °C	
 <p>THF</p>	C1809515	Ausstattung allgemein: Schutzhülse für Estrichmontage (für Hülsenfühler HF Ø 7,7, z. B. HF-8/4-K2 bzw. HF-8/6-K2), Kupfer	

ABBILDUNGEN

HTRRB

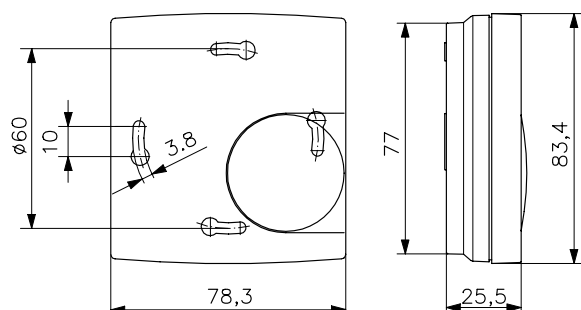

THF

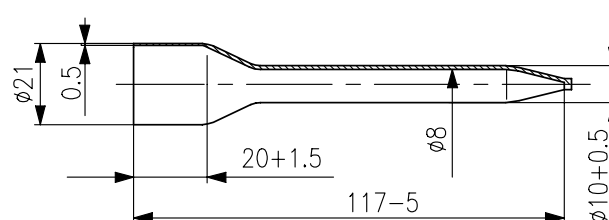

HF-8/4-K2

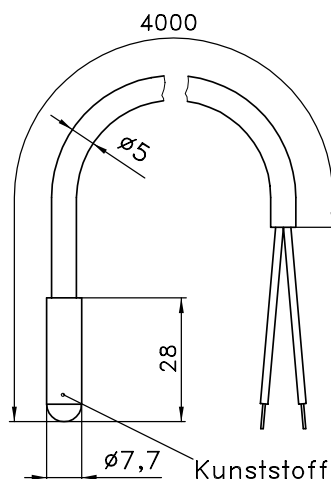



FUSSBODENTEMPERRERGLER ELEKTRONISCH MIT UHR UND FERNFÜHLER (FÜR FUSSBODENHEIZUNG / WAND- UND DECKENHEIZUNG) HTRRBu

AUFPUTZ – DESIGN BERLIN 3000



TECHNISCHE DATEN

Design:	Berlin 3000
Oberflächenbeschaffenheit:	matt
Farbe Gehäuse:	reinweiß, ähnlich RAL 9010
Material Gehäuse:	Kunststoff ABS
Betriebsspannung:	230 VAC, 50 Hz
Umgebungstemperatur:	0 ... 30 °C
Lagertemperatur:	-20 ... +70 °C
Zulässige Luftfeuchte:	max. 95 % r. H., nicht kondensierend
Elektrischer Anschluss:	Schraubklemmen 0,5...1,5 mm ²
Montage / Befestigung:	Aufputz- / Wandmontage oder mittels Adapterplatte auf UP-Dose
Schutzart:	IP 30
Schutzklasse:	II, nach entsprechender Montage
Sicherheit und EMV:	gemäß DIN EN 60730
max. Schaltstrom:	Heizen (Klemme 4) 13 (2) A, Uhrenaussgang (Klemme 3) 100mA
max. Schaltspannung:	230 VAC, 50 Hz
min. Schaltspannung:	230 VAC, 50 Hz
Schaltleistung:	Klemme 4: 3000 W, Klemme 3: 23 W
Schaltelement:	Relais
Schaltkontakt:	Schließer
Ausgangssignal:	schaltend (230 VAC, 50 Hz)
Fühler:	extern, NTC
Regelfunktion:	Heizen
Regelbereich:	10 ... 42 °C
Hysterese:	ca. 1 K
Anzeigeart:	Symbol-Display
Ausgang Temperaturabsenkung:	schaltend (230 VAC, 50 Hz), für Pilotfunktion

ANWENDUNG

Zeitabhängige Temperaturregelung (z. B. Elektroheizung) für Fußboden-, Randzonen-, Badezimmer-, Decken-, Kachelofen-, Marmor- und Wandheizungen bzw. Temperiersysteme.

Er kann als Master (Pilotregler) zur Temperaturabsenkung anderer Regler eingesetzt werden. Hierzu sind Regler der Typenreihe FETR, RTBSU und RTBSB als Slaves (Satellitenregler) geeignet.

Hinweis: Die Fühlerleitung ist im Schutzrohr zu verlegen. Die Parallelverlegung mit wechsellspannungsführenden Leitungen ist unzulässig.

Von mechanischen Schaltuhren bekannte Programmierweise für jeden Tag mittels „elektronischer Reiter“. Kleinste Schaltzeit 15 min.

Ausstattung allgemein:

Pilotfunktion; ECO-Funktion; ECO-Wert einstellbar; Anzeige „ECO“; Anzeige „Ein / Aus“; Anzeige „Heizen“; Kindersicherung; Gangreserve (ca. 4 – 7 Tage); Lernfunktion; Ventilschutz; Urlaubseinstellung; Partyeinstellung; automatische Sommer- / Winterzeitumstellung; mechanische Bereichseinstellung; Taste Absenken / Komfort / Automatik; Außeneinstellung; Bedienung über Direktwahltasten; Taste Ein / Aus; Taste Info; Taste Partyfunktion; Taste Urlaubseinstellung

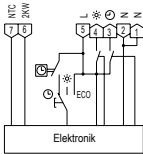
TYP/FOTO	ART.-NR.	AUSSTATTUNG	SCHALTBILD	EURO/WG
HTRRBu-110.021 	MA600400	mit Hintergrundbeleuchtung		

Zubehör: Klemmenleisten: V00PL passende Ventilstantriebe: ZB00A-010.1xx

FUSSBODENTEMPERRERGLER ELEKTRONISCH MIT UHR UND FERNFÜHLER (FÜR FUSSBODENHEIZUNG / WAND- UND DECKENHEIZUNG) HTRRBu

AUFPUTZ – DESIGN BERLIN 3000

ZUBEHÖR	ART.-NR.	AUSSTATTUNG	EURO/WG
	MN990001	Ausstattung allgemein: Adapterplatte zur Montage auf Unterputzdosen (inkl. Befestigungsschrauben zur des Reglers auf die Adapterplatte) Oberflächenbeschaffenheit: matt Farbe: reinweiß, ähnlich RAL 9010 Material: Kunststoff ABS	
	G8000370	Ausstattung allgemein: Ersatzfühler für HTRRBu-110.021 Umgebungstemperatur: $-5 \dots +70 \text{ }^\circ\text{C}$ Schutzart: IP 65 Fühler: NTC Anschlusskabel: 4 m, PVC	
	G8000368	Ausstattung allgemein: Ersatzfühler für HTRRBu-110.021 Umgebungstemperatur: $-5 \dots +70 \text{ }^\circ\text{C}$ Schutzart: IP 65 Fühler: NTC Anschlusskabel: 6 m, PVC	
WP-01	G9990180	Ausstattung allgemein: Wärmeleitpaste 2 ml; $R > 1\text{TQ/cm}$, silikonfrei Umgebungstemperatur: $-40 \dots +150 \text{ }^\circ\text{C}$	
	C1809515	Ausstattung allgemein: Schutzhülse für Estrichmontage (für Hülsenfühler HF $\varnothing 7,7$, z. B. HF-8/4-K2 bzw. HF-8/6-K2), Kupfer	

ABBILDUNGEN

HTRRBu-110.XXX

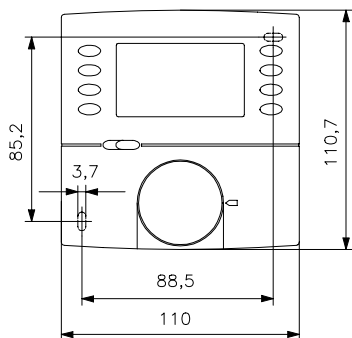

JZ-17



Werkseinstellung:

- Absenkttemperatur 1.7
- permanente Anzeige der Zeit
- Programmanzeige mittels Schaltsegmenten aktiviert
- Kindersicherung deaktiviert
- automatische Sommer / Winter-Zeitungstellung aktiviert
- Ventil- und Pumpenschutz deaktiviert
- Lernfunktion deaktiviert
- Komfortzeiten:
Mo. – Fr. 5:00 - 9:00 / 16:00 – 22:00 Uhr,
Sa. So. 6:00 – 22:00 Uhr
- Fühlerbruch- und -kurzschluss-Sicherung:
Bei Fühlerbruch oder Fühlerkurzschluss wird die Heizung mit einer Einschaltdauer von 30 % angesteuert um ein Auskühlen oder Frostschäden im Raum zu vermeiden. Temperaturen unter -20°C werden ebenfalls als Fühlerbruch ausgewertet und die Notlauffunktion wird ausgelöst.

HF-8/4-K2

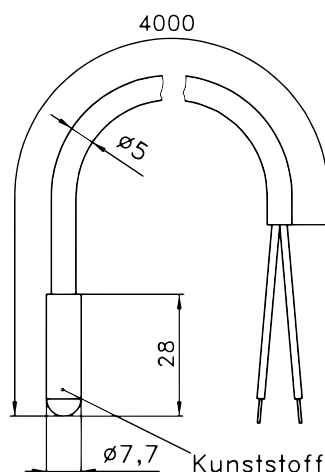

THF

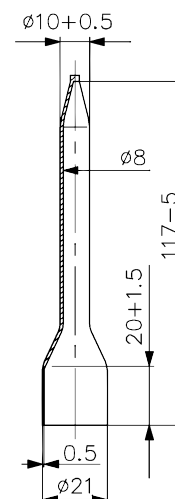

FUSSBODENTEMPERRERGLER ELEKTRONISCH MIT FERNFÜHLER (FÜR FUSSBODENHEIZUNG / WAND- UND DECKENHEIZUNG) FETR / RTERU

UNTERPUTZ – DESIGN BERLIN UP



TECHNISCHE DATEN

Design:	Berlin UP
Material Gehäuse:	Kunststoff PC (FETR) Kunststoff PA6 (RTERU)
Betriebsspannung:	230 VAC, 50 Hz
Lagertemperatur:	-20 ... +70 °C
Zulässige Luftfeuchte:	max. 95 % r. H., nicht kondensierend
Elektrischer Anschluss:	Schraubklemmen (FETR) Schraub-Steckklemmen (RTERU)
Montage / Befestigung:	in UP-Dose – mit passendem Deckelset in nahezu alle Schalterprogramme adaptierbar (tiefe UP-Dose empfohlen)
Schutzart:	IP 30
Schutzklasse:	II, nach entsprechender Montage
Sicherheit und EMV:	gemäß DIN EN 60730
max. Schaltspannung:	230 VAC, 50 Hz
min. Schaltspannung:	230 VAC, 50 Hz
Schaltelement:	Relais
Schaltkontakt:	Schließer
Ausgangssignal:	schaltend (230 VAC, 50 Hz)
Fühler:	extern bzw. intern/extern (Wächter)
Fühlertyp (extern):	HF-8 / 4-K2
Fühlerbruch- und Fühlerkurzschluss-Sicherung:	Heizung wird abgeschaltet
Fühlerleitung verlängerbar bis:	50 m mit min. 0,5 mm ² doppelt isoliert
Regelfunktion:	Heizen
Hysterese:	< 1 K (FETR) 1,5 K (RTERU)
Ausstattung allgemein:	ECO-Funktion; Anzeige „Absenkung“ (FETR); Anzeige „Heizen“
Eingang Temperaturabsenkung:	ca. 5 K (230 VAC, 50 Hz)

ANWENDUNG

Temperaturregelung (z. B. Elektroheizung) für Fußboden-, Randzonen-, Badezimmer-, Decken-, Kachelofen-, Marmor- und Wandheizungen bzw. Temperiersysteme, Fußbodendirektheizung.

Absenkung: Bei diesen Unterputzreglern kann die Temperatur um 5 K abgesenkt werden. Hierzu wird auf die Klemme Uhreneingang mittels eines externen Pilotreglers oder einer externen Schaltung L1 Potential geschaltet.

Hinweis: Die Fühlerleitung ist im Schutzrohr zu verlegen. Die Parallelverlegung mit wechsellspannungsführenden Leitungen ist unzulässig.

Die Varianten 55 x 55 mm passen optisch perfekt ohne Zwischenrahmen in viele Schalterprogramme 55 x 55 mm.

Die Varianten 50 x 50 mm passen mittels Zwischenrahmen in nahezu alle Schalterprogramme.

Übersicht der möglichen Kombinationen und Zwischenrahmen Seite 73.

TYP/FOTO	ART.-NR.	AUSSTATTUNG	SCHALTBILD	EURO /WG
----------	----------	-------------	------------	----------

RTERU-010.715#00

UN110100

Ausstattung allgemein: Fußbodentemperaturregler; mechanische Bereichseinstellung; Schalter Ein/Aus; Außeneinstellung; Bauschutzkappe; Berührungsschutzabdeckung; Merkfahrskala *...6
Umgebungstemperatur: 0... 35 °C
max. Schaltstrom: 10 (1,5) A
Schaltleistung: 2300 W
Regelbereich: 10 ... 50 °C
Lieferumfang: Regler, Fernfühler 4m
 Deckelsets sind in mehreren Design-Varianten verfügbar (siehe separate Übersicht „alre-Unterputzprogramm (Deckelsets)“) und gehören nicht zum Lieferumfang.
Passende Set-Nr: JZ-035.xxx, z. B.:
 Deckelset 50 x 50 mm, reinweiß, glanz: JZ-035.000
 Deckelset 55 x 55 mm, reinweiß, glanz: JZ-035.100

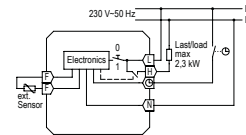

RTERU-010.715#21







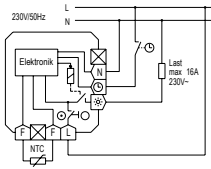

UN110109

wie RTERU-101.715#00 jedoch **Lieferumfang:** Regler, Fernfühler 4m, alre-Rahmen „Berlin“ (neutral), Abdeckung 50 x 50 mm reinweiß (ähnlich RAL 9010), glänzend

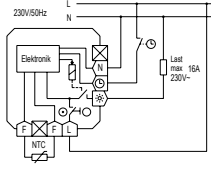

FUSSBODENTEMPERATURREGLER ELEKTRONISCH MIT FERNFÜHLER (FÜR FUSSBODENHEIZUNG / WAND- UND DECKENHEIZUNG) FETR / RTERU

UNTERPUTZ – DESIGN BERLIN UP

TYP/FOTO	ART.-NR.	AUSSTATTUNG	SCHALTBILD	EURO/WG
	UN030000	Ausstattung allgemein: Fußbodentemperaturregler; Inneneinstellung; Merkfifferskala 1 ... 6 Umgebungstemperatur: 0 ... 40 °C max. Schaltstrom: 16 (2) A Schaltleistung: 3680 W Regelbereich: 10 ... 60 °C Lieferumfang: Regler, Fernfühler 4m, Abdeckung 50 x 50 mm reinweiß (ähnlich RAL 9010), glänzend		
	UA030119	Ausstattung allgemein: Fußbodentemperaturregler; mechanische Bereichseinstellung; Schalter Ein / Aus; Außeneinstellung; Bauschutzkappe; Berührungsschutzabdeckung; Merkfifferskala 1 ... 5 Umgebungstemperatur: 0 ... 40 °C max. Schaltstrom: 16 (2) A Schaltleistung: 3680 W Regelbereich: 10 ... 50 °C Lieferumfang: Regler, Fernfühler 4m Deckelsets sind in mehreren Design-Varianten verfügbar (siehe separate Übersicht „alre-Unterputzprogramm (Deckelsets)“) und gehören nicht zum Lieferumfang. Passende Set-Nr: JZ-005.xxx, z. B.: Deckelset 50 x 50 mm, reinweiß, glanz: JZ-005.000 Deckelset 55 x 55 mm, reinweiß, glanz: JZ-005.100		
	UN030109	wie FETR 101.715#00 jedoch Lieferumfang: Regler, Fernfühler 4m, alre-Rahmen „Berlin“ (neutral), Abdeckung 50 x 50 mm reinweiß (ähnlich RAL 9010), glänzend		
	UA030502	wie FETR 101.715#00 jedoch Regelbereich 10 ... 42 °C (Merkfifferskala 1 ... 4) Deckelsets sind in mehreren Design-Varianten verfügbar (siehe separate Übersicht „alre-Unterputzprogramm (Deckelsets)“) und gehören nicht zum Lieferumfang. Passende Set-Nr: JZ-009.xxx, z. B.: Deckelset 50 x 50 mm, reinweiß, glanz: JZ-009.000 Deckelset 55 x 55 mm, reinweiß, glanz: JZ-009.100 Kompletgerät mit alre-Rahmen „Berlin“ (neutral) und Abdeckung 50 x 50 mm (reinweiß ähnlich RAL 9010, glänzend) auf Anfrage.		
ZUBEHÖR	ART.-NR.	AUSSTATTUNG		EURO/WG
	G8000370	Ausstattung allgemein: Ersatzfühler für RTERU/FETR 101.7xx Umgebungstemperatur: -5 ... +70 °C Schutzart: IP 65 Fühler: NTC Anschlusskabel: 4 m, PVC		
	G8000368	Ausstattung allgemein: Ersatzfühler für RTERU/FETR 101.7xx Umgebungstemperatur: -5 ... +70 °C Schutzart: IP 65 Fühler: NTC Anschlusskabel: 6 m, PVC		
	G9990180	Ausstattung allgemein: Wärmeleitpaste 2 ml; $R > 1\text{TQ/cm}$, silikonfrei Umgebungstemperatur: -40 ... +150 °C		
	C1809515	Ausstattung allgemein: Schutzhülse für Estrichmontage (für Hülsenfühler HF Ø 7,7, z. B. HF-8/4-K2 bzw. HF-8/6-K2), Kupfer		



FUSSBODENTEMPERRERGLER ELEKTRONISCH MIT FERNFÜHLER (FÜR FUSSBODENHEIZUNG / WAND- UND DECKENHEIZUNG) FETR / RTERU UNTERPUTZ – DESIGN BERLIN UP

ZUBEHÖR	ART.-NR.	AUSSTATTUNG	EURO/WG
 JZ-090.900	VV000025	Ausstattung allgemein: alre-Rahmen „Berlin“ (neutral) für alle Regler Unterputz mit Abdeckung 50 x 50 mm Design: Berlin Oberflächenbeschaffenheit: glänzend Farbe: reinweiß, ähnlich RAL 9010 Material: Kunststoff PC	
JZ-090.910	VV000010	wie JZ-090.900 jedoch Farbe perlweiß, ähnlich RAL 1013	
JZ-090.100	VV000048	wie JZ-090.900 jedoch für alle Regler Unterputz in Kombination mit Abdeckung 55 x 55 mm	

ALRE-UNTERPUTZPROGRAMM (DECKELSETS)

ALLE BASISTYPEN UND PASSENDE DECKELSETS **50 X 50 MM** / B-J REFLEX SI/SI LINEAR

BASISSTYP	Deckelset 50x50 mm REINWEISS (RAL 9010) GLANZ (JZ-xxx.000)		Deckelset 50x50 mm REINWEISS (RAL 9010) MATT (JZ-xxx.001)		Deckelset 50x50 mm PERLWEISS (RAL 1013) GLANZ (JZ-xxx.010)		EURO/WG
	Deckelset	Art.-Nr.	Deckelset	Art.-Nr.	Deckelset	Art.-Nr.	
FETR 101.715#00	JZ-005.000	UN990003	JZ-005.001	UN990006	JZ-005.010	UN990009	
FETR 101.716#00	JZ-009.000	UN990004	JZ-009.001	UN990007	JZ-009.010	UN990010	
RTERU 010.715#00	JZ-035.000	UN990169	JZ-035.001	UN990193	JZ-035.010	UN990177	

BASISSTYP	Deckelset 50x50 mm VERKEHRS-/STUDIO- WEISS (RAL 9016) GLANZ (JZ-xxx.020)		Deckelset 50x50 mm VERKEHRSWEISS (RAL 9016) MATT (JZ-xxx.021)		EURO/ WG	Deckelset BUSCH-JAEGER REFLEX SI/SI LINEAR REINWEISS (RAL 9010) GLANZ (JZ-xxx.200 / BJ)		EURO/ WG
	Deckelset	Art.-Nr.	Deckelset	Art.-Nr.		Deckelset	Art.-Nr.	
FETR 101.715#00	JZ-005.020	UN990075	JZ-005.021	UN990104		–	–	
FETR 101.716#00	JZ-009.020	UN990076	JZ-009.021	UN990106		–	–	
RTERU 010.715#00	JZ-035.020	UN990185	JZ-035.021	UN990201		JZ-035.200 / BJ	G9990499	

In UP-Dose in nahezu alle Schalterprogramme adaptierbar.

ALLE BASISTYPEN UND PASSENDE DECKELSETS **55 X 55 MM**

BASISSTYP	Deckelset 55x55 mm REINWEISS (RAL 9010) GLANZ (JZ-xxx.100)		Deckelset 55x55 mm REINWEISS (RAL 9010) MATT (JZ-xxx.101)		Deckelset 55x55 mm PERLWEISS (RAL 1013) GLANZ (JZ-xxx.110)		EURO/WG
	Deckelset	Art.-Nr.	Deckelset	Art.-Nr.	Deckelset	Art.-Nr.	
FETR 101.715#00	JZ-005.100	UN990012	JZ-005.101	UN990015	JZ-005.110	UN990018	
FETR 101.716#00	JZ-009.100	UN990013	JZ-009.101	UN990016	JZ-009.110	UN990019	
RTERU 010.715#00	JZ-035.100	UN990173	JZ-035.101	UN990197	JZ-035.110	UN990181	

BASISSTYP	Deckelset 55x55 mm VERKEHRS-/STUDIOWEISS (RAL 9016) GLANZ (JZ-xxx.120)		EURO/ WG	Deckelset 55x55 mm ANTHRAZIT, MATT FÜR GIRA (JZ-xxx.141)		EURO/ WG
	Deckelset	Art.-Nr.		Deckelset	Art.-Nr.	
FETR 101.715#00	JZ-005.120	UN990091				
FETR 101.716#00	JZ-009.120	UN990092		JZ-009.141/GI	UN990122	
RTERU 010.715#00	JZ-035.120	UN990189		JZ-035.141/GI	UN990205	

**SONDERFARBEN
SOWIE DIE FARBEN
ANTHRAZIT UND
ALU AUF ANFRAGE.**

ALLE BASISTYPEN UND PASSENDE DECKELSETS **70 X 70 MM**

BASISSTYP	Deckelset 70x70 mm REINWEISS (RAL 9010) GLANZ (JZ-xxx.400)		Deckelset 70x70 mm PERLWEISS (RAL 1013) GLANZ (JZ-xxx.410)		EURO/ WG	Deckelset 70x70 mm VERKEHRS-/STUDIOWEISS (RAL 9016) GLANZ (JZ-xxx.420)		EURO/ WG
	Deckelset	Art.-Nr.	Deckelset	Art.-Nr.		Deckelset	Art.-Nr.	
RTERU 010.715#00	JZ-035.400	UN990143	JZ-035.401	UN990147		JZ-035.420	UN990151	

ADAPTION ALRE-UNTERPUTZREGLER

HERSTELLER	PROGRAMM	FARBE RAL 9010 (Oberflächenbeschaffenheit)	ADAPTION mittels Deckelset „55 x 55“ oder „70 x 70“ möglich (ohne Zwischenrahmen)	ADAPTION „50 x 50“ möglich mit ... (Zwischenrahmen vom Schal- terhersteller erforderlich)
BERKER	S.1	polarweiß (matt)	x	1109 19 19
BERKER	S.1	polarweiß (glänzend)	x	1109 90 89
BERKER	Arsys	polarweiß (glänzend)		1108 01 69
BERKER	B.3	Alu / polarweiß (matt)	x	1109 19 19
BERKER	B.3	Alu / polarweiß (glänzend)	x	1109 90 89
BERKER	B.7	Glas / polarweiß (matt)	x	1109 19 19
BERKER	B.7	Glas / polarweiß (glänzend)	x	1109 90 89
BERKER	Q.1 / Q.3	polarweiß (samt)		1109 60 79
BERKER	K.1	polarweiß (glänzend)		1108 71 09
BUSCH-JAEGER	Reflex SI / SI Linear	alpinweiß (glänzend)		1746-214-101
BUSCH-JAEGER	Busch-balance SI	alpinweiß (glänzend)	x	1746-914-101
BUSCH-JAEGER	impuls	alpinweiß (glänzend)		1746 / 10-74
BUSCH-JAEGER	solo / future / axcent usw.	studioweiß – siehe RAL 9016 unten		
Elso	Joy	reinweiß (glänzend)	x	363084
Elso	Fashion / Riva / Scala	reinweiß (glänzend)		203084
GIRA	Flächenschalter	reinweiß (glänzend)	x	0282 112
GIRA (System 55)	Standard / E 2	reinweiß (seidenmatt)	x	0282 27
GIRA (System 55)	Standard / E 2	reinweiß (glänzend)	x	0282 03
GIRA (System 55)	E 22	reinweiß (glänzend)	x	0282 03
GIRA (System 55)	Event	reinweiß (seidenmatt) + Opak...	x	0282 27
GIRA (System 55)	Event	reinweiß (glänzend) + Opak...	x	0282 03
GIRA (System 55)	Esprit	reinweiß (seidenmatt) + Glas, Alu ...	x	0282 27
GIRA (System 55)	Esprit	reinweiß (glänzend) + Glas, Alu ...	x	0282 03
GIRA	S-Color	reinweiß (hochglänzend)		0282 40
JUNG	CD 500 / CD plus	alpinweiß (glänzend)		CD 590 Z WW
JUNG	A 500 / AS 500 / A plus	alpinweiß (glänzend)	x	A 590 Z WW
JUNG	LS 990	alpinweiß (glänzend)	x	LS 961 Z WW
JUNG	LS plus	alpinweiß (Glas)	x	LS 961 Z WW
JUNG	A creation	alpinweiß (glänzend)	x	A 590 Z WW
JUNG	LS Design	alpinweiß (glänzend)	x	LS 961 Z WW
MERTEN (System M)	M-Smart, M-Plan, M-Pure	polarweiß (matt)	x	5181 19
MERTEN (System M)	M-Smart, M-Plan, M-Creativ, M-Pure	polarweiß (glänzend)	x	5185 19
MERTEN (System Basis)	1-M / Atelier-M	polarweiß (glänzend)	x	5185 19
MERTEN (System Fläche)	Artec / Antik	polarweiß (glänzend)		5160 99
MERTEN	1-M / M-Smart / M-Plan / M-Pure / D-Life	aktivweiß – siehe RAL 9016 unten o. Produktfinder		
PEHA	Standard	reinweiß (glänzend)		80.670.02 ZV
PEHA	Dialog	reinweiß (glänzend)		95.670.02 ZV
PEHA	Aura	reinweiß (matt) / Glas		20.670.02 ZV
PEHA	Badora	reinweiß (glänzend)		11.670.02 ZV

HERSTELLER	PROGRAMM	FARBE RAL 9016 (Oberflächenbeschaffenheit)	ADAPTION in Schalterprogramme („55 x 55“ oder „70 x 70“) möglich mit ...	ADAPTION „50x50“ möglich mit ... (Zwischenrahmen vom Schal- terhersteller erforderlich)
BUSCH-JAEGER	solo / future / future linear	studioweiß (RAL 9016 glänzend)		1746 / 10-84
BUSCH-JAEGER	future linear	studioweiß (RAL 9016 matt)		1746 / 10-884
BUSCH-JAEGER	impuls	studioweiß (RAL 9016 matt)		1746 / 10-774
BUSCH-JAEGER	axcent	studioweiß (RAL 9016 glänzend)		1746 / 10-84
BUSCH-JAEGER	carat (Glas, Bronze, Gold)	studioweiß (RAL 9016 glänzend)		1746 / 10-84
BUSCH-JAEGER	alpha (nea / exclusive *)	studioweiß (RAL 9016 glänzend)		1746 / 10-24G
BUSCH-JAEGER	alpha (nea / exclusive *)	studioweiß (RAL 9016 matt)		1746 / 10-24
MERTEN	M-Smart, M-Plan, M-Pure	aktivweiß (RAL 9016 glänzend)	x	5185 25
MERTEN	1-M / Atelier-M	aktivweiß (RAL 9016 glänzend)	x	5185 25
MERTEN	D-Life	lotosweiß (RAL 9016)	x	MEG4500-6035
PEHA	Standard	arctic		D 80.670 ZV AW

*) bei der Montage sind 4 Kunststoffnasen an der Rahmenrückseite zu entfernen

HINWEIS: Die meisten Lichtschalterprogramme sind im Farbton „ähnlich RAL 9010“ ausgeführt, für den die Schalterhersteller unterschiedliche Bezeichnungen verwenden. Auch farbige oder Glas- und Alu-Rahmen werden mit weißen Wippen oder Steckdosen kombiniert, so dass auch in diese Rahmen Regler mit weißen Deckeln integriert werden können. Die genaue Verwendung ist im Einzelfall zu prüfen. Die Rahmen besitzen unterschiedliche Oberflächenbeschaffenheiten (matt / glänzend). Aus Designgründen sollte der Deckel des Reglers die gleiche Oberfläche haben. Für geringe Farb- und Oberflächenabweichungen sowie Passgenauigkeit übernehmen wir keine Gewähr. Bei Installation in Mehrfachrahmen sind Temperaturregler immer an unterster Stelle zu montieren.

„50 x 50-Regler“: Die Gehäusedeckel der 50x50-Regler haben das Kantenmaß 50 x 50 mm. Somit lassen sie sich unter Verwendung von 50 x 50 mm-Zwischenrahmen nach DIN 49075 in nahezu alle Lichtschalterprogramme integrieren. Die 50 x 50 mm-Zwischenrahmen sind vom Lichtschalterhersteller bzw. vom Großhandel zu bestellen. Die Bestellnummer des zum jeweiligen Schalterprogramm passenden Zwischenrahmens kann man der Spalte „Nur für Adaption mittels Deckelset „50 x 50“ entnehmen.

„55 x 55-Regler“: Die Gehäusedeckel der 55 x 55-Regler haben das Kantenmaß 55 x 55 mm. Viele Lichtschalterprogramme haben das Innenmaß 55 x 55 mm. Somit lassen sich die 55 x 55-Regler ohne Verwendung eines Zwischenrahmens direkt in diese Lichtschalterrahmen integrieren. Ob der 55 x 55-Regler in das jeweilige Lichtschalterprogramm passt, können Sie der Spalte „Adaption mittels Deckelset „55 x 55“ entnehmen (x).

Alle Angaben bzgl. Programme und Art.-Nr. der Schalterhersteller Stand 12/2022. | Alle Angaben ohne Gewähr. | Technische Änderungen vorbehalten.



PRODUKTFINDER DECKELSETS ALRE FÜR SCHALTERPROGRAMME VON BERKER

INTEGRATIONS- BEISPIELE



RTERU ... in S. 1



RTERU ... in B. 3



RTERU ... in B. 7



RTERU ... in K. 1



RTERU ... in Arsys

TYP ALRE	PROGRAMM BERKER	FARBE (RAL)/ OBERFLÄCHE	DECKELSET ALRE	DECKELSET ART.-NR.	ZWISCHEN- RAHMEN 50X50*	EURO/ WG
 Standard	RTERU-010.715#00	S. 1 / B. 3 / B. 7	polarweiß (RAL 9010) glanz	JZ-035.100 (55x55 glanz)	UN990173	nicht erforderlich
		S. 1 / B. 3 / B. 7	polarweiß (RAL 9010) matt	JZ-035.101 (55x55 matt)	UN990197	nicht erforderlich
		Arsys	polarweiß (RAL 9010) glanz	JZ-035.000 (50x50 glanz)	UN990169	1108 01 69
		Q. 1 / Q. 3	polarweiß (RAL 9010) samt	JZ-035.001 (50x50 matt)	UN990193	1109 60 79
		K. 1	polarweiß (RAL 9010) glanz	JZ-035.000 (50x50 glanz)	UN990169	1108 71 09
		S. 1	weiß (RAL 1013) glanz	JZ-035.110 (55x55 glanz)	UN990181	nicht erforderlich
		Arsys	weiß (RAL 1013) glanz	JZ-035.010 (50x50 glanz)	UN990177	1108 01 02

PRODUKTFINDER DECKELSETS ALRE FÜR SCHALTERPROGRAMME VON BUSCH-JAEGER

INTEGRATIONS- BEISPIELE



RTERU ... in Reflex SI

RTERU ... in Busch-
balance SIRTERU ... in future
linear

RTERU ... in solo



RTERU ... in alpha nea

TYP ALRE	PROGRAMM BUSCH-JAEGER	FARBE (RAL)/ OBERFLÄCHE	DECKELSET ALRE	DECKELSET ART.-NR.	ZWISCHEN- RAHMEN 50X50*	EURO/ WG
 Standard	RTERU-010.715#00	Reflex SI / SI Linear	alpinweiß (RAL 9010) glanz	JZ-035.200/BJ	UN990169	1746-214-101
		Busch-balance SI	alpinweiß (RAL 9010) glanz	JZ-035.100 (55x55 glanz)	UN990173	nicht erforderlich
		impuls	alpinweiß (RAL 9010) glanz	JZ-035.000 (50x50 glanz)	UN990169	1746 / 10-74
		future linear / solo / axcent / carat	studioweiß (RAL 9016) glanz	JZ-035.020 (50x50 glanz)	UN990185	1746 / 10-84
		future linear	studioweiß (RAL 9016) matt	JZ-035.021 (50x50 matt)	UN990201	1746 / 10-884
		alpha nea	studioweiß (RAL 9016) glanz	JZ-035.020 (50x50 glanz)	UN990185	1746 / 10-24G
		alpha nea	studioweiß (RAL 9016) matt	JZ-035.021 (50x50 matt)	UN990201	1746 / 10-24
		Duro 2000 SI / SI Linear	weiß (RAL 1013) glanz	JZ-035.010 (50x50 glanz)	UN990177	1746-212-101
		future linear / solo / carat	elfenbeinweiß (RAL 1013) glanz	JZ-035.010 (50x50 glanz)	UN990177	1746 / 10-82
		alpha nea	elfenbeinweiß (RAL 1013) glanz	JZ-035.010 (50x50 glanz)	UN990177	1746 / 10-22G
		impuls	elfenbeinweiß (RAL 1013) glanz	JZ-035.010 (50x50 glanz)	UN990177	1746 / 10-72

PRODUKTFINDER DECKELSETS ALRE

FÜR SCHALTERPROGRAMME VON ELSO

INTEGRATIONS- BEISPIELE



RTERU ... in Joy



RTERU ... in Fashion



RTERU ... in Riva



RTERU ... in Scala

TYP ALRE	PROGRAMM ELSO	FARBE (RAL)/ OBERFLÄCHE	DECKELSET ALRE	DECKELSET ART.-NR.	ZWISCHEN- RAHMEN 50X50*	EURO/ WG
RTERU-010.715#00 	Joy	reinweiß (RAL 9010) glanz	JZ-035.100 (55x55 glanz)	UN990173	nicht erforderlich	
	Joy	perlweiß (RAL 1013) glanz	JZ-035.110 (55x55 glanz)	UN990181	nicht erforderlich	
	Fashion/Riva/Scala	reinweiß (RAL 9010) glanz	JZ-035.000 (50x50 glanz)	UN990169	203084	
	Fashion/Riva/Scala	perlweiß (RAL 1013) glanz	JZ-035.010 (50x50 glanz)	UN990177	203080	

Standard

PRODUKTFINDER DECKELSETS ALRE

FÜR SCHALTERPROGRAMME VON GIRA

INTEGRATIONS- BEISPIELE

RTERU ... in
Standard 55

RTERU ... in E 2



RTERU ... in Event

RTERU ... in
Flächenschalter

RTERU ... in E22

TYP ALRE	PROGRAMM GIRA	FARBE (RAL)/ OBERFLÄCHE	DECKELSET ALRE	DECKEL- SET ART.-NR.	ZWISCHEN- RAHMEN 50X50*	EURO/ WG
RTERU-010.715#00 	Standard 55/E2/E22/ Event/Esprit	reinweiß (RAL 9010) glanz	JZ-035.100 (55x55 glanz)	UN990173	nicht erforderlich	
	Standard 55/E2/E22/ Event/Esprit	reinweiß (RAL 9010) matt	JZ-035.101 (55x55 matt)	UN990197	nicht erforderlich	
	Flächenschalter NEU	reinweiß (RAL 9010) glanz	JZ-035.400 (70x70 glanz)	UN990143	nicht erforderlich	
	Standard 55/Event/ Esprit/ClassiX	cremeweiß (RAL 1013) glanz	JZ-035.110 (55x55 glanz)	UN990181	nicht erforderlich	
	System 55	anthrazit / matt	JZ/-035.141/GI	UN990205	nicht erforderlich	

Standard



PRODUKTFINDER DECKELSETS ALRE FÜR SCHALTERPROGRAMME VON JUNG

INTEGRATIONS- BEISPIELE



RTERU ... in AS 500



RTERU ... in A 500



RTERU ... in A plus



RTERU ... in A creation



RTERU ... in LS-design

NEU

TYP ALRE	PROGRAMM JUNG	FARBE (RAL)/ OBERFLÄCHE	DECKELSET ALRE	DECKEL-SET ART.-NR.	ZWISCHEN-RAHMEN 50X50*	EURO/ WG
 Standard)	RTERU-010.715#00 AS 500 / A 500 / A 550 / A creation / A plus / A flow	alpinweiß (RAL 9010) glanz	JZ-035.100 (55x55 glanz)	UN990173	nicht erforderlich	
	CD 500 / CD plus	alpinweiß (RAL 9010) glanz	JZ-035.000 (50x50 glanz)	UN990169	CD 590 Z WW	
	LS 990 / LS design / LS plus	alpinweiß (RAL 9010) glanz	JZ-035.400 (70x70 glanz)	UN990143	nicht erforderlich	
	AS 500	weiß (RAL 1013) glanz	JZ-035.110 (55x55 glanz)	UN990181	nicht erforderlich	
	CD 500 / CD plus	weiß (RAL 1013) glanz	JZ-035.010 (50x50 glanz)	UN990177	590 Z	
	LS 990 / LS design / LS plus	weiß (RAL 1013) glanz	JZ-035.410 (70x70 glanz)	UN990147	nicht erforderlich	

PRODUKTFINDER DECKELSETS ALRE FÜR SCHALTERPROGRAMME VON MERTEN

INTEGRATIONS- BEISPIELE



RTERU ... in 1-M



RTERU ... in M-Smart



RTERU ... in M-Plan



RTERU ... in Artec



RTERU ... in Antik

TYP ALRE	PROGRAMM MERTEN	FARBE (RAL)/ OBERFLÄCHE	DECKELSET ALRE	DECKEL-SET ART.-NR.	ZWISCHEN-RAHMEN 50X50*	EURO/ WG
 Standard)	RTERU-010.715#00 1-M, Atelier-M / M-Smart, M-Pure, M-Plan, M-Creativ	polarweiß (RAL 9010) glanz	JZ-035.100 (55x55 glanz)	UN990173	nicht erforderlich	
	1-M, Atelier-M / M-Smart, M-Pure, M-Plan, M-Creativ	polarweiß (RAL 9010) matt	JZ-035.101 (55x55 matt)	UN990197	nicht erforderlich	
	1-M, Atelier-M / M-Smart, M-Pure, M-Plan, M-Creativ	aktivweiß (RAL 9016) glanz	JZ-035.120 (55x55 glanz)	UN990189	nicht erforderlich	
	D-Life	lotosweiß (RAL 9016) glanz	JZ-035.420 (70x70 glanz)	UN990151	nicht erforderlich	
	System Fläche: Artec, Antik	polarweiß (RAL 9010) glanz	JZ-035.000 (50x50 glanz)	UN990169	5160 99	
	1-M, Atelier-M / M-Smart, M-Pure, M-Plan, M-Creativ	weiß (RAL 1013) glanz	JZ-035.110 (55x55 glanz)	UN990181	nicht erforderlich	
	System Fläche: Artec, Antik	weiß (RAL 1013) glanz	JZ-035.010 (50x50 glanz)	UN990177	5160 94	

FUSSBODENTEMPERRERGLER ELEKTRONISCH MIT FERNFÜHLER (FÜR FUSSBODENHEIZUNG / WAND- UND DECKENHEIZUNG) FETR/ RTERU UNTERPUTZ – DESIGN BERLIN UP

ABBILDUNGEN

HF-8/4-K2

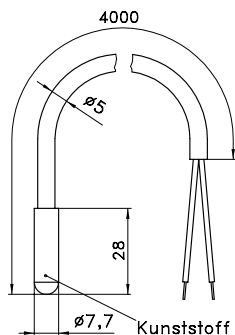

THF

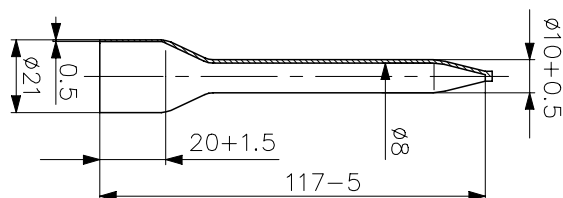

RTERU mit alre-Rahmen „Berlin“ (#21 Typen)

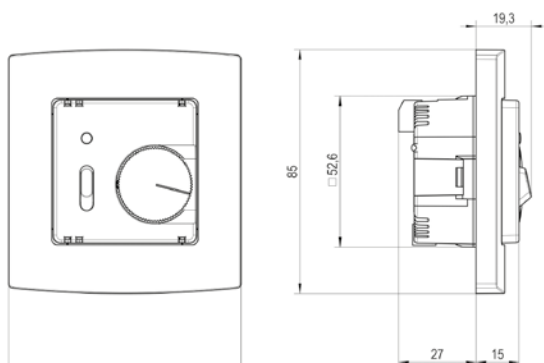

alre-Rahmen „Berlin“ (#21 Typen)

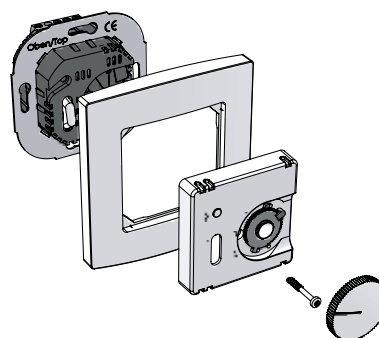

mit Zwischenrahmen 50 x 50 mm

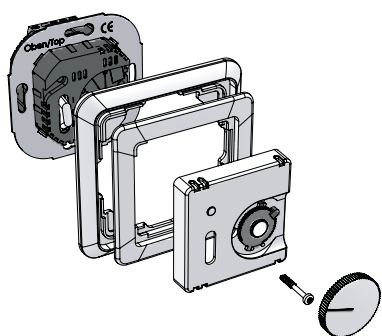

ohne Zwischenrahmen 55 x 55 mm

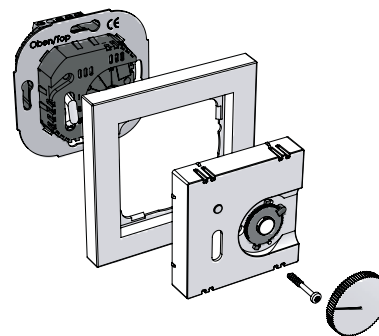

Interne Skala RTERU für Temperaturregelung ohne Abdeckung

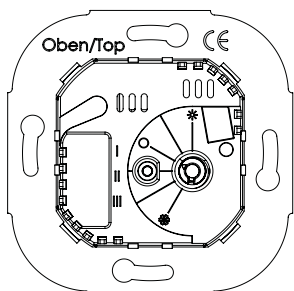

Berührungsschutzkappe mit Skala (bei FETR 101.700 mit Inneneinstellung - Abb. ähnlich)

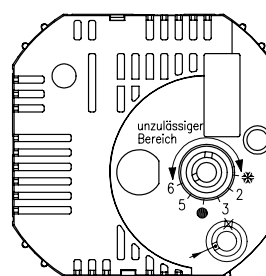



STELLANTRIEB „STELLA“ 230V NC

FÜR DEN AUTOMATISCHEN HYDRAULISCHEN ABGLEICH



TECHNISCHE DATEN

Betriebsspannung:	230 V~, 50 Hz
max. Leistungsaufnahme:	30 W
max. Einschaltstrom:	ca. 0,13 A
Farbe Gehäuse:	grau-orange
Material Gehäuse:	Kunststoff PA6
Umgebungstemperatur:	0 ... 50 °C
Lagertemperatur:	-25 ... +60 °C
Zulässige Luftfeuchte:	max. 95 % r. H., nicht kondensierend
Montage / Befestigung:	M 30 x 1,5
Schutzart:	IP 54
Schutzklasse:	II
Sicherheit und EMV:	gemäß DIN EN 60730
durchschnittliche Leistungsaufnahme:	ca. 1,7 W
Öffnung- / Schließzeit:	ca. 3 min
Nennhub:	3,5 mm
Funktionstyp:	stromlos geschlossen
Nennschließkraft:	110 N
Anschlusskabel:	1 m / 2 x 0,34 mm ²

ANWENDUNG

„Stella“ – der intelligent autonome elektrothermische Stellantrieb 230 VAC NC für den automatischen adaptiven hydraulischen Abgleich der Heizkreise eines Heizkreisverteilers in Flächenheizungs- und Flächenkühlungssystemen.

Sensoren an den Vor- und Rücklaufleitungen messen Temperaturunterschiede und ein Algorithmus berechnet fortlaufend die jeweils erforderliche Temperaturspreizung und die entsprechende Ventilstellung.

Stromlos geschlossen und mit Klapphebel zum entlasteten Aufschrauben bzw. zum stromlosen manuellen Öffnen des Thermostatventils. Mit integrierter Vorlauf Temperaturbegrenzung.

TYP/FOTO

ART.-NR.

AUSSTATTUNG

SCHALTBILD

EURO/WG

ZB00A-010.185

G8990010

Stellantrieb für automatischen hydraulischen Abgleich

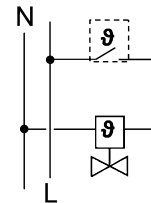

SET 31

VW000046

Set für den vollautomatischen hydraulischen Abgleich bestehend aus 5 Aufputz-Raumthermostaten, 1 Klemmenleiste und 6 Stellantrieben.



SET 32

VW000047

Set für den vollautomatischen hydraulischen Abgleich bestehend aus 5 Unterputz-Raumthermostaten, 1 Klemmenleiste und 6 Stellantrieben.



ABBILDUNGEN

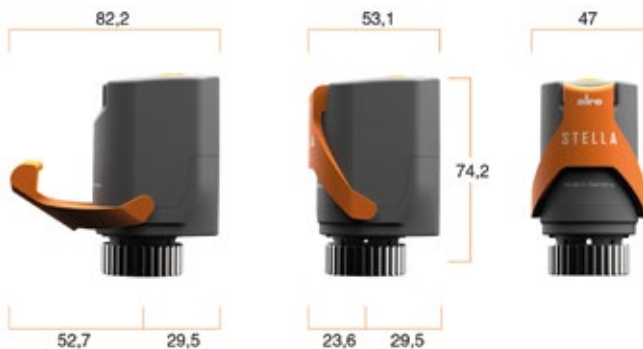

KURZBESCHREIBUNG

- Kombinierbar mit handelsüblichen Zweipunkt- Raumtemperaturreglern (elektromechanisch, elektronisch, PWM)
- für Heiz- und Kühlsysteme
- mit Klapphebel zum entlasteten Aufschrauben bzw. zum stromlosen manuellen Öffnen des Thermostatventils
- Temperatursensoren geeignet für Flächenheizungsrohre aus Kunststoff, Metall oder Kombinationen daraus mit Außendurchmessern von 12 bis 20 mm
- erfasst die Vor- und Rücklafterperatur eines Heizkreises
- die von Stella errechneten Solltemperatur-Spreizungen sind variabel und abhängig vom Nutzerverhalten und der Systemumgebung
- jede beliebige Ventilposition zwischen AUF und ZU kann angefahren und gehalten werden
- zum Positionieren des Ventilhubes wird mit einem Dehnstoffelement und einem Wegemesssystem gearbeitet

ELEKTROTHERMISCHE VENTILSTELLANTRIEBE FÜR HEIZUNGS-, LÜFTUNGS- UND KLIMATECHNIK

	TECHNISCHE DATEN	ANWENDUNG	
	Farbe Gehäuse:	reinweiß, ähnlich RAL 9010	Äußerst kompakte Ausführung: Schnell und bequem montierbar infolge schlanker Formgebung im Bereich der Befestigungsmutter.
	Material Gehäuse:	Kunststoff PC, GF (20 %)	
	Umgebungstemperatur:	0 ... 50 °C	Montage in beliebiger Lage: Seitliche Drainagebohrungen führen eventuell anfallendes Leckwasser vom Ventilstößel ins Freie ab und vermeiden so die Beschädigung des Antriebes.
	Lagertemperatur:	-20 ... +70 °C	
	Zulässige Luftfeuchte:	max. 95 % r. H., nicht kondensierend	Zusätzliche Ventilüberwachung: Durch zwei zusätzliche seitliche Sichtfenster lässt sich die jeweilige Ventilstellung visuell einfach kontrollieren – funktioniert nicht in hängender Montageposition.
	Montage / Befestigung:	M 30 x 1,5	
	Schutzart:	IP 42	
	Schutzklasse:	II	
	Sicherheit und EMV:	gemäß DIN EN 60730	
	durchschnittliche Leistungsaufnahme:	ca. 3 W	
	Öffnung- / Schließzeit:	ca. 4 min	
	Nennhub:	3 mm	
	Funktionstyp:	stromlos geschlossen	
	Nennschließkraft:	90 N	
Anschlusskabel:	0,8 m / 2 x 0,5 mm ²		
Ventilstellungsanzeige:	2-fach (oben und seitlich)		

TYP/FOTO	ART.-NR.	AUSSTATTUNG	EURO/WG
	ZB00A-010.100	H9100010 Betriebsspannung: 230 V~, 50 Hz max. Leistungsaufnahme: 70 W max. Einschaltstrom: ca. 0,3 A	
	ZB00A-040.100	H9100000 Betriebsspannung: 24 VDC oder 24 VAC max. Leistungsaufnahme: 12 W max. Einschaltstrom: ca. 0,5 A	

Die Stellantriebe sind durch ihre Befestigung von M 30 x 1,5 und ihre Charakteristik (stromlos geschlossen) unter anderem passend für folgende Ventil- und Verteilerfabrikate: Beulco, Empur, Heimeier, Kamo, Oventrop, Purmo, SBK, SKV, Strawa, Taconova, Watts

KURZBESCHREIBUNG:

Der Antrieb ist durch seine kompakte Bauweise sehr platzsparend.

Durch die verjüngte Bauform, speziell im Befestigungsbereich der Mutter, ist die Montage leicht handhabbar.

Das Befestigungskabel befindet sich nicht im Bereich der Befestigungsmutter. Dadurch ist die Wahrscheinlichkeit einer Berührung mit heizwasser-führenden Vorrichtungen geringer.

Da die Befestigungsmutter ein kontinuierliches Aufschrauben auf das Gewinde ermöglicht, ist, im Gegensatz zu Bajonett- und Schnappkupplungen, durch Zurückdrehen der Mutter um zwei bis drei Gewindegänge ein Öffnen des Ventils im spannungslosen Zustand möglich.

Das Abführen von austretendem Wasser erfolgt über ein Ableitsystem. Durch ein spezielles Design konnte auf Dichtungen verzichtet werden.

DIE DOPPELTE STELLUNGSANZEIGE BIETET FOLGENDE VORTEILE:

Die obere Anzeige bietet die Möglichkeit einer optischen oder, bei schlechten Sichtverhältnissen, fühlbaren Funktionsprüfung des Antriebes.

Die unteren Sichtfenster ermöglichen eine zusätzliche Kontrolle, ob das zu betätigende Ventil die Hubbewegung des Antriebes nachvollzieht.

Bei Beginn der Heizperiode kommt es hin und wieder vor, dass Ventilstößel „kleben“ bleiben. Durch die zusätzliche Anzeige ist es daher möglich festzustellen, ob beim Nicht – Öffnen des Ventils die Ursache beim Antrieb oder beim Ventil zu suchen ist. Dies ist jedoch bei hängender Montage nicht möglich.

ABBILDUNGEN

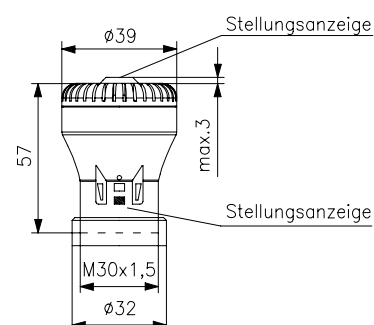

STELLANTRIEB MIT AUSGEFAHREMEN STÖSSEL





KLEMMENLEISTE FÜR HEIZKREISVERTEILER FÜR 6 ODER 8 RAUMTHERMOSTATE

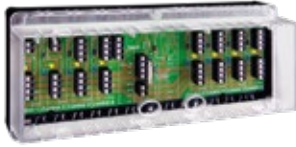



TECHNISCHE DATEN

Oberflächenbeschaffenheit:	Oberteil glänzend, Unterteil matt
Farbe Gehäuse:	Oberteil transparent, Unterteil anthrazit-grau, ähnlich RAL 7016
Material Gehäuse:	Kunststoff PC
Betriebsspannung:	230 VAC / 50 Hz
Umgebungstemperatur:	-10 ... +50 °C
Lagertemperatur:	-20 ... +70 °C
Zulässige Luftfeuchte:	max. 95 % r. H., nicht kondensierend
Elektrischer Anschluss:	Federsteckklemmen 0,75 mm ² – 1,5 mm ² bei starren Leitungen 0,5 mm ² – 1 mm ² bei flexiblen Leitungen
Schutzart:	IP 20
Montage / Befestigung:	komfortable und einfache Montage im Heizkreisverteiler über Hutschienen (Normschiene oder Tragschiene EN 60715) oder Magnetfüße Aufputz- / Wandmontage mit 4 mitgelieferten Befestigungsschrauben oder mittels optionalem Magnetbefestigungsset JZ-32
Schutzklasse:	II, nach entsprechender Montage
Regelfunktion:	Heizen oder Kühlen
Ausstattung allgemein:	Anzeige Betriebsbereitschaft (Netzspannung), Anzeige aktive Kanäle, integrierte Zugentlastung, Beschriftungsfelder

ANWENDUNG

Klemmenleiste für Heizungsregler mit oder ohne ECO-Funktion, auch für Heiz- / Kühlregler mit integriertem Heiz- / Kühlschalter. Abhängig vom verwendeten Regler können Stellantriebe mit dem Wirksinn NC (normally closed / stromlos geschlossen) oder NO (normally open / stromlos offen) angeschlossen werden.

Bei Einsatz von einem Uhrenregler oder einer externen Schaltuhr kann eine Master-Slave-Regelung gebildet werden.

TYP/FOTO	ART.-NR.	AUSSTATTUNG	EURO/WG
VOOPL-216.176 	DA480510	Ausstattung allgemein: Klemmenleiste im Gehäuse zum Verdrahten von bis zu 6 Raumthermostaten und max. 12 Stellantrieben (Kanal 1–2: 1 Antrieb / Kanal 3: 4 Antriebe / Kanal 4–6: 2 Antriebe), Gerätesicherung T3,15A / 250V Einbaumaß Ø 5 x 20 mm (sichert ebenfalls die Stromkreise der angeschlossenen Regler und der Ventilantriebe)	
VOOPL-318.178 	DA480520	Ausstattung allgemein: Klemmenleiste im Gehäuse zum Verdrahten von bis zu 8 Raumthermostaten und max. 16 Stellantrieben (Kanal 1–2: 1 Antrieb / Kanal 3, 5–8: 2 Antriebe / Kanal 4: 4 Antriebe), Gerätesicherung T3,15A / 250V Einbaumaß Ø 5 x 20 mm (sichert ebenfalls die Stromkreise der angeschlossenen Regler und der Ventilantriebe)	

weitere / ähnliche Artikel: Klemmenleiste für Heizen und Kühlen VOORL im Bereich Klimatechnik ab Seite 163
Zubehör: passende Ventilstellantriebe ZBOOA

ZUBEHÖR	ART.-NR.	AUSSTATTUNG	EURO/WG
JZ-32 	BN990005	Ausstattung allgemein: Magnetbefestigungsset zur einfachen und sicheren Befestigung der Klemmenleiste VOOPL auf metallischen Untergrund (z.B. Heizkreisverteiler)	

KLEMMENLEISTE FÜR HEIZKREISVERTEILER FÜR 6 ODER 8 RAUMTHERMOSTATE

ABBILDUNGEN

V00PL-216.176

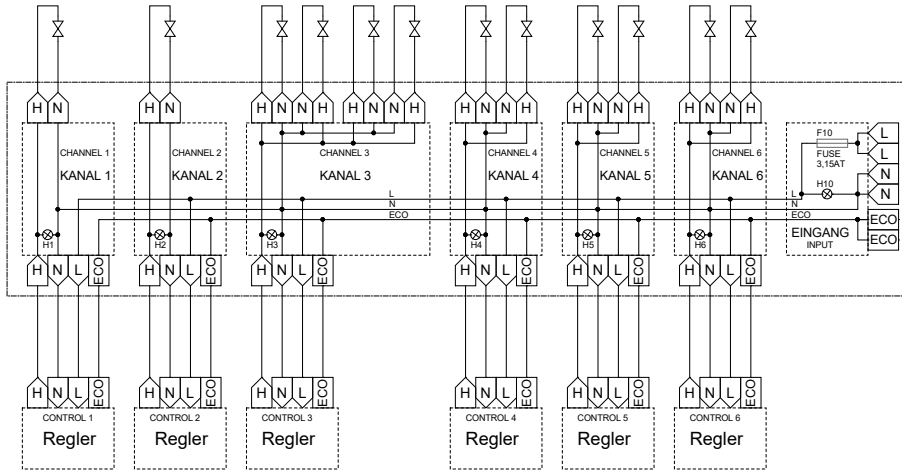

V00PL-318.178

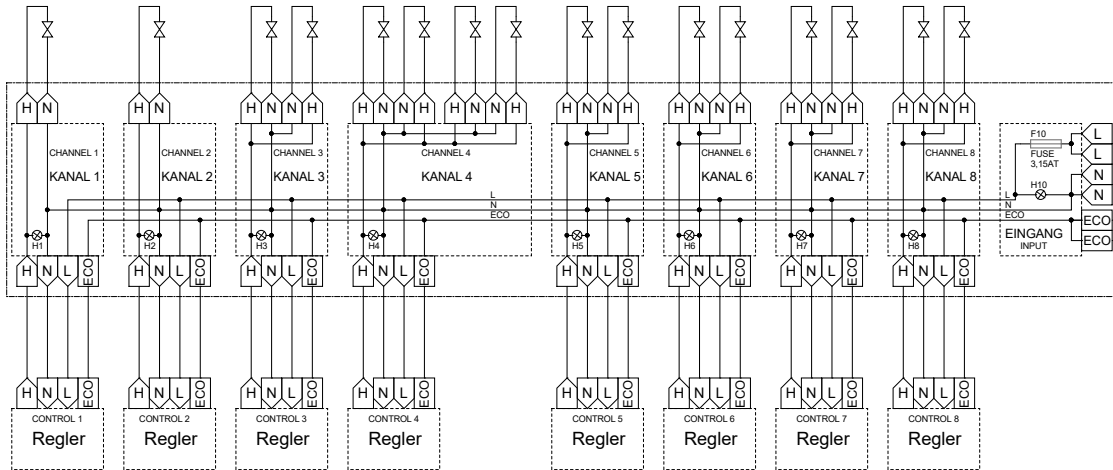

V00PL-216.176

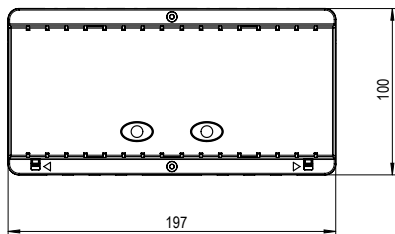
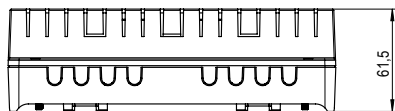

V00PL-318.178

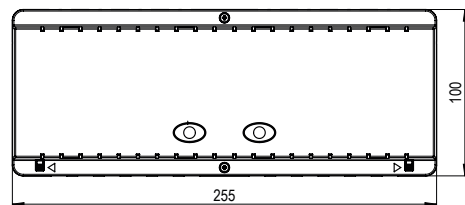
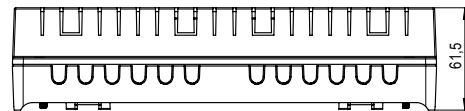

HINWEISE UND BEISPIELE

ZUR VERDRÄHTUNG DER KLEMMENLEISTEN VOOPL

1 HEIZSYSTEM MIT MASTER-SLAVE-ZEITZONE

Die Spannungsversorgung für Regler und Ventilstantriebe erfolgt über die Klemmenleiste.

Die Ausstattung und Funktionen der einzelnen Reglertypen sind der Reglermatrix auf Seite 4 zu entnehmen. Die hier aufgeführte Darstellung bezieht sich auf stromlos geschlossene Ventilstantriebe.

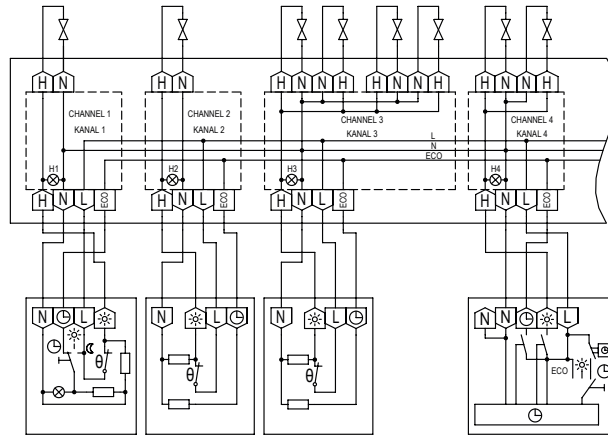

Arbeitszimmer RTBSB-201.075 / RTBSU-401.075 (Slave)	Kinderzimmer RTBSB-201.002 / RTBSU-401.002 (Slave)	Wohnzimmer RTBSB-201.002 / RTBSU-401.002 (Slave)	Schlafzimmer HTRRBu 110.117 (Master Zeitzone 2 Slave)
--	---	---	--

2 KÜHLSYSTEM

Die Spannungsversorgung für Regler und Ventilstantriebe erfolgt über die Klemmenleiste.

Die Ausstattung und Funktionen der einzelnen Reglertypen sind der Reglermatrix auf Seite 4 zu entnehmen. Die hier aufgeführte Darstellung bezieht sich auf stromlos geschlossene Ventilstantriebe.

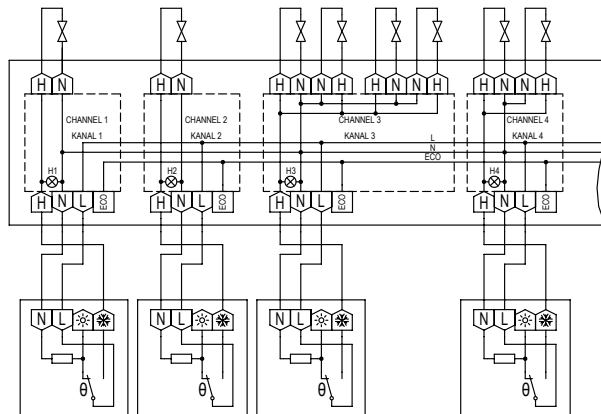

Arbeitszimmer RTBSB-201.010 / RTBSU-401.010	Kinderzimmer RTBSB-201.010 / RTBSU-401.010	Wohnzimmer RTBSB-201.010 / RTBSU-401.010	Schlafzimmer RTBSB-201.010 / RTBSU-401.010
---	--	--	--

3 HEIZ-/KÜHLSYSTEM MIT HEIZ-/KÜHLUMSCHALTERN AN DEN REGLERN

Die Spannungsversorgung für Regler und Ventilstantriebe erfolgt über die Klemmenleiste.

Die Ausstattung und Funktionen der einzelnen Reglertypen sind der Reglermatrix auf Seite 4 zu entnehmen. Die Bedruckung der Heiz-/Kühl-Umschalter auf den RTBSU-401.065 und RTBSU-401.063 bezieht sich auf stromlos geschlossene Ventilstantriebe. Der Mediumzustand „Warm“ oder „Kalt“ muss immer mit den Schalterstellungen übereinstimmen.

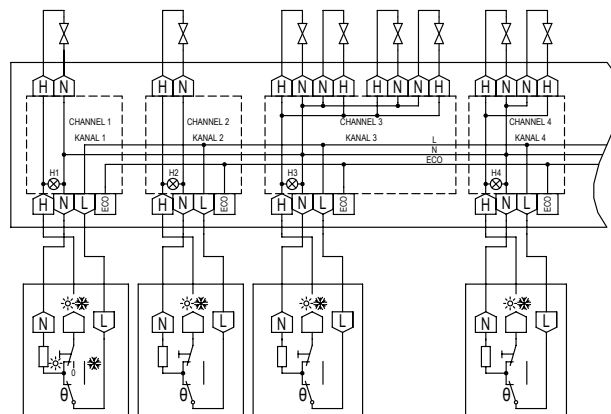

Arbeitszimmer RTBSU-401.063	Kinderzimmer RTBSB-201.065 / RTBSU-401.065	Wohnzimmer RTBSB-201.065 / RTBSU-401.065	Schlafzimmer RTBSB-201.065 / RTBSU-401.065
--------------------------------	--	--	--



**alre –
alles regeln.**

alre

ALRE-IT
REGELTECHNIK GMBH

Richard-Tauber-Damm 10
12277 Berlin

Telefon: +49(0)30 399 84 0
Fax: +49(0)30 391 70 05
Mail: mail@alre.de

www.alre.de